



Comervall

**PRODUCTOS Y EQUIPOS
PARA LA GANADERÍA**



 **Comervall**





COMERVALL es una empresa ubicada en VALL D'ALBA (CASTELLON), fundada en el año 1983, con mas de 30 años de experiencia al servicio del ganadero.

Nuestras principales actividades empresariales están ligadas especialmente a la venta de productos y equipos para la ganadería, abarcando los sectores: porcino, vacuno, equino, ovino y caprino, así como pequeños animales y mascotas.

Comervall además de una política de ofertas y precios competitivos, ofrece una importante capacidad logística gracias a sus 3.000 mt² de instalaciones que nos permiten almacenar gran stock y servir con la máxima brevedad posible los pedidos realizados.

La excelencia y el buen hacer de Comervall han hecho posible que importemos productos de numerosos países como son Francia, Alemania, Italia, entre otros. El espíritu de lucha y superación que nos caracteriza suponen siempre innovación y calidad en nuestros productos.

Queremos ofrecer a todos nuestros clientes este catalogo con el único fin de facilitar y ayudar en la elección del producto mas adecuado para su necesidad.



ÍNDICE

HERRAMIENTAS DEL GANADERO

Parto, elevación, inmovilización	6-7
Descornar	8
Cascos	9-10
Limpieza y cuidados del pelo	11
Castrar	11
Desinfección y limpieza del establo	12
Colas	13
Dientes	13
Sacrificio, tratamientos varios	14
Alimentación	15-16
Tetinas corderos y terneros	17
Calefacción	18
Identificación	19
Tatuar	20
Marcadores lápiz y spray	21
Collares ovino	21
Jeringas y vacunadores	22
Jeringas garrocha	23
Agujas hipodérmicas	24
Jeringas desechables y plástico	24
Empujadores eléctricos	25
Manejo	26
Guantes, algodón, gel. Sutura	27
Vendas	28
Esquiladoras grandes	29
Peines y cuchillas y accesorios	30
Esquiladoras pequeñas	31
Cabezales esquiladoras pequeñas	32
Pesaje, medición y temperatura	33-34
Basculas electrónicas	35
Distribución, dosificación, accesorios	36
Productos de uso genera	37
Iluminación del establo	38
Vigilancia del establo	39
Control de plagas	40
Cinegética	41
Elementos de amarre	42
Elevación, sujeción, carga y tracción	42
Accesorio vehículos	43

ORDEÑO

Cepillos limpieza	44
Componentes de ordeño	44

Filtros de leche	44
Productos para las ubres	44
Tubería flexible alimentaria	45

INSTALACIONES

Accesorios establo. Limpieza	46
Bebedores	47-48
Bebedores porcino	49-50
Boyas y flotadores	51-52
Carretillas	53
Comederos caballos	54-55

INSTALACIONES METÁLICAS ESTANDARIZADAS

Paneles cornadizas vacas	56
Paneles libre servicio	56
Comederos modulares	56
Barreras separadoras	57
Placas de fijación y accesorios	57
Postes y bridas	57
Tolvas terneros y comederos	58
Forrajeras y rastrillos	58
Puertas y cajas de contención	59
Contención corredor fijo	60
Paneles móviles para parques	60
Instalación ovino-caprino	61

ALIMENTACIÓN AUTOMÁTICA

Carros de leche	62
Alimentadores automáticos	63

APLASTADORES DE GRANO

Aplastadores de grano	64
-----------------------------	----

CERCADOS ELÉCTRICOS

Energizadores de red	65
Energizadores dual	65
Energizadores pila y batería	66
Gama economica Easystop	66
Hilos, cuerdas, cintas, cable	67
Aisladores	68
Accesorios cercados	68-69
Collares animales domésticos	70
Cercados eléctricos adaptables	71

PARTO, ELEVACIÓN, INMOVILIZACIÓN

10131 AYUDAPARTOS HK POSADERA ARTICULADA 57CM 2020 180 CM

Ayudapartos con una robusta guía redonda para facilitar en todo momento el Angulo de trabajo, fabricada en acero cincado de 180cm. Desmontable a rosca por el centro.
Posadera modelo HK-Flexi articulada y reforzada de 57cm fabricada con tubo metálico de 30mm. Recomendado para vacunos de carne.
Mecanismo tracción HK 2020: 3 ganchos para traccionar alterna o simultáneamente, el mecanismo es desembragable rápidamente si las circunstancias lo requieren por seguridad, aún con tracción mantenida. Fabricado en aluminio.
Incluye 2 cuerdas cosidas.



10126 AYUDAPARTOS HK POSADERA ARTICULADA ESTRIBO ACERO Y CAB. PLASTICO 2020 180CM

Ayudapartos con una robusta guía redonda para facilitar en todo momento el angulo de trabajo, fabricada en acero cincado de 180cm. Desmontable a rosca por el centro.
Posadera modelo Mixta en PVC con estribos laterales regulables en ancho con 3 puntos de fijación para adaptarse a diferentes situaciones y morfologías.
Mecanismo tracción HK 2020: 3 ganchos para traccionar alterna o simultáneamente, el mecanismo es desembragable rápidamente si las circunstancias lo requieren por seguridad, aún con tracción mantenida. Fabricado en aluminio.
Incluye 2 cuerdas cosidas.



10121 AYUPARTOS HK POSADERA PLASTICO MECANISMO 2020 180CM

Ayudapartos con una robusta guía redonda para facilitar en todo momento el angulo de trabajo, fabricada en acero cincado de 180cm. Desmontable a rosca por el centro.
Posadera modelo simple en PVC con aletas laterales que permiten cierta flexión. Recomendada para usos puntuales.
Mecanismo tracción HK 2020: 3 ganchos para traccionar alterna o simultáneamente, el mecanismo es desembragable rápidamente si las circunstancias lo requieren por seguridad, aún con tracción mantenida. Fabricado en aluminio.
Incluye 2 cuerdas cosidas.



1044 AYUDAPARTOS SECUPART ALUMINIO

Ayudapartos con guía cuadrada, fabricada en aluminio de 180cm. Desmontable con 2 tornillos hallen por el centro.
Posadera modelo simple Aluminio. Recomendada para usos puntuales.
Mecanismo tracción 2 ganchos para traccionar alterna, posibilidad de desembragar. Fabricado en aluminio.
Incluye 2 cuerdas cosidas.



106821

Posadera Articulada 57cm Ayudapartos HK
Fabricado en tubo de acero de alta calidad.
Superficie lisa para una fácil higiene.
Adaptable a todos los calibres HK



1067

Elevador de Vacas 900 Kg
Modelo particularmente fuerte y duradero. Para criar y mantener ganado debilitado (por ejemplo, parto difícil). Una inversión interesante que resulta ser una ventaja para cada criador. Protecciones laterales protegidas para evitar lesiones.



2785

Detector de Gestación HK c/ sonda ovino/caprino
Detección de gestación con un 90% de efectividad a partir de los 60 días de la cubrición o inseminación.
Botón de marcha/paro, caja estanca, indicación acústica y luminosa de la gestación. Funciona con pila / batería recargable 9V no incluida. En maletín de plástico.



1032

Bomba de Reanimación Terneros



103 Cuerdas Ayudapartos 2ud.



2726

Prolapso de Ovejas PVC con hilos



2741 Delantal Para Carneros Corto 40/33x60cm

2742 Delantal Para Carneros Largo 50/43x60cm



10284

Trabas Nylon Cadena Reforzados

DESCORNAR



17450

Descornador Electrico 210W

Boquilla Inox 180mm



17460

Descornador Electrico EUROFARM c/ Transformador

24V/250W Boquilla 180mm



17452 Boquilla Inox para Descornador Electrico EUROFARM 150mm

17451 Boquilla Inox para Descornador Electrico EUROFARM 180mm



1782

Sierra Cuernos Electrico TECNALL c/ Hoja

Para Descornar vacunos, se compone de una radial electrica que se desliza por un adaptador para el cuerno. Permite realizar el trabajo con seguridad y rapidez. Conexion: 230V.



1714 Descornar Cable Sirga Sierra 3'6 Metros

17141 Descornar Cable Sirga Sierra 12 Metros



1715

Descornar Mangos Metalicos Para Sirga (Par)



1713 Descornador Lapiz Caustico

CASCOS



16316 Disco Corte Pezuñas Alum Profi 3 Cuchillas 120mm

16318 Disco Corte Pezuñas Alum Profi 6 Cuchillas 120mm

El cuerpo de la cuchilla está hecho de aluminio para un fácil manejo. Funcionamiento silencioso. La posición inclinada de las cuchillas permite una evacuación más rápida y suave. Superficie de corte muy limpia que no requiere acabado de recorte. Las cuchillas de recorte se pueden usar en ambos lados. Intercambiables.



16358 Disco De Corte Pezuñas P6 105mm 6 Cuchillas



16342

Disco de desbaste para pezuñas, incrustacion densa, grado granulosisidad 30, 1150mm, cascos duros Recomendado para cascos duros y secos



16340 Disco de desbaste para pezuñas, grado granulosisidad 30, 1150mm, cascos blandos



16320

Recambio Juego 3 Cuchillas de Recorte Para Disco 3cuchillas+3tornillos



16240

Technovit-2-Bond kit para 10 aplicaciones, sin pistola dosificadora Technovit-2-Bond es una cola de 2 componentes de secado rápido para pezuñas. Un poco de cola permite fijar con seguridad un taco de madera bajo la pezuña con el fin de facilitar el tratamiento para acelerar la curación. Kit compuesto por:
1 Cartucho de cola 160ml, 2 componentes
10 Cánulas mezcladoras



16239

Technovit-2-Bond Kit Aplicación con Pistola Dosificadora Para 10 aplic. Technovit-2-Bond es una cola de 2 componentes de secado rápido para pezuñas. Un poco de cola permite fijar con seguridad un taco de madera bajo la pezuña con el fin de facilitar el tratamiento para acelerar la curación. Kit compuesto por:
1 Cartucho de cola 160ml, 2 componentes
10 Cánulas mezcladoras

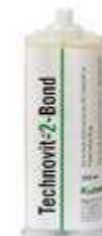

16241

Technovit-2-Bond cartucho 160ml, 10 aplicaciones. Technovit-2-Bond es una cola de 2 componentes de secado rápido para pezuñas. Un poco de cola permite fijar con seguridad un taco de madera bajo la pezuña con el fin de facilitar el tratamiento para acelerar la curación. 1 Cartucho de cola 160ml, 2 componentes.

18125 Tijera de Podar FELCOTRONIC + BATERIA KIT



La FELCOTRONIC 811 es una herramienta potente, compacta y eficaz, con una capacidad de corte de 35 mm, y que consta de un cuerpo robusto en aluminio forjado de una sola pieza garantizado de por vida y un cabezal de corte rediseñado. Gracias a su ligereza (810g) y su cabezal de corte raso, se maneja fácilmente. Controlada y alimentada por su Powerpack FELCO 880, el conjunto FELCO 811 es el resultado de una ergonomía muy estudiada que alivia los músculos del brazo y del hombro durante la jornada de trabajo. Este conjunto electroportátil asegura una amplia libertad de movimiento y una repartición óptima del peso en la espalda. Comprende una mochila ligera y fina, anti-transpirante, una caja de mandos con puerto USB que permite la puesta en marcha/apagado, la selección de modos de trabajo y la lectura de información útil. El kit incluye: 1 Tijera Felcotronic mod. 811 +1 Power Pack FELCO 880-NP +1 Bateria Felco 880/194 Li-Ion 10S2P 194.4 Wh. Peso sin tijera: 2365g.

CASCOS

2757
Tijera cortar cascos Felco mod. 50 mango Rotativo , especial ovino/caprino

2758
Tijera cortar cascos Felco mod. 51 mango fijo, especial ovino/caprino

27582 Felco Repuesto: Hoja de corte para FELCO 51

27581 Felco Repuesto: Muelle mango para FELCO 51



16391/1
Tijera cortar cascos Ovino ECO verde s/dientes
1639
Tijera Pezuñas Dentada Ovejas



165
Tenaza Cortar Cascos (lateral) Vacuno 64 Cm



16801 Legra Estrecha Derecha
16802 Legra Ancha Derecha
16803 Legra Estrecha Izquierda
16804 Legra Ancha Izquierda
16805 Legra Ancha Doble Corte



1650
Martillo Herrador 33cm



32670
Maza madera para cuchilla cascos



1618
Knipex Tenaza Talonera



16182



1615 Cuchilla cortacascos 30cm



1657 Cuchilla Dick 360mm

LIMPIEZA Y CUIDADOS DEL PELO

189
Almohaza con mango



1815
Almohaza Doble Cara c/ mango Kerbl



1647
Tijera Crines Curva Inox
20cm



22170
Cepillo Rascador doble Para Cerdos



29325
Cepillo Vacas Eurofarm 2 cepillos
Cepillo de pared,diseño muy robusto,Adaptable a todos los tamaños de animales.
Su gran flexibilidad le permite amortiguar los saltos de animales.
Cepillo especial de nylon para limpieza y cuidado del cabello.
Cepillo horizontal, Flexible.

CASTRAR

22102
Emasculador inox 19cm



22103
Pinza emasculador corderos 23cm



22106 Burdizo Vacuno/Equino Castrar 47cm

DESINFECCIÓN Y LIMPIEZA DEL ESTABLO



16418 Alfombra Desinfeccion 45 x 45 x 3 cm

Pediluvio ideal para la entrada de establos y zonas sensibles.
Fabricado en material flexible y estanco exteriormente y absorbente en su interior.

16413 Alfombra Desinfeccion 85 x 60 x 3 cm



29320

Limpiabotas Inox con toma de agua.
Para facilitar la limpieza y desinfección de las botas en los establos ganaderos. Construido en material inoxidable, dispone de 5 cepillos que se pueden reponer, y sistema hidráulico con llave de paso y depósito de mezcla de productos de limpieza o desinfección.



296100

El nuevo pulverizador universal. Embudo de acción rápida y fácil de usar, no es necesario quitar el filtro antes de usarlo. El regulador de presión puede ser controlado de manera óptima.
Usos múltiples: desinfectar, tratar madera, desyerbar, aplicar pesticidas y biocidas, pulverizar máquinas, aplicar limpieza en frío, etc. Adecuado para todos los compresores comunes. Con boquillas intercambiables para diversas aplicaciones.
Capacidad del tanque: 39.5 l; Llenado máximo: 36L; Peso aprox. 20 kg; Presión máxima de trabajo admitido: 5 bar; Presión de funcionamiento: 2 - 3 bar



LAC104300

Compresor LACME JETCO 25 LT + tubo con sopladora



LAC104000

Compresor LACME JETCO 50 LT + tubo con sopladora



1574

Pistola de Presión Gilmour Roja c/ boquilla de latón
Para agua caliente o fría, aluminio fundido. Mango aislado. Sello Autoregurable.



1573

Pistola de Presion Gilmour Verde c/Boquilla de PVC



15741

Pistola Presion KOMFORT
pistola de presión de metal de alta calidad, Superficie antideslizante y resistente al desgaste para un trabajo fácil, Boquilla ajustable, con conexión de tubería estándar de 3 posiciones 1/2"



151830

Cepillo Doble 40cm x 13mm

COLAS



22715

Cortacolas electrico ENGEL con pinza
Corta colas eléctrico con soporte. 230 V. 60 vatios.

Para cortar colas de lechones y corderos. La cuchilla calentada corta la cola, mientras que simultáneamente cauteriza la herida. La primera cuchilla corta la cola mientras la segunda cuchilla cauteriza la herida



22740

Cortacolas Electrico de Mesa



22720

Cortacolas electrico ENGEL
Para cortar colas de lechones y corderos. Regulación de calor al encender y apagar automáticamente (aproximadamente 12 segundos encendido / aproximadamente 48 segundos en pausa). También puede cortar cuerdas y cables de PVC.



22717

Cortacolas Electrico
Repuesto: punta en V



22710

Cortacolas Electrico
Repuesto: punta recta



22719

Cortacolas Electrico c/
pinza repuesto: Hoja curva



221

Cortacolas a Gas
Nuevo dispositivo para cortar rápidamente las colas de los lechones desde el nacimiento. Corta y desinfecta en una sola operación. Reduce el riesgo de infecciones. Uso recomendado: máximo 3 o 4 días después del nacimiento de lechones. Puede cortar hasta 120 lechones con un cargador. Todas las partes metálicas están hechas de acero inoxidable



22111

Botella gas cortacolas



1756

Cartucho Repuesto
Descornador a GAS 110 ml

22109 Punta Recambio Corta Colas Gas ref.221

22113 Recambio Deposito Para Corta Colas a Gas ref. 221



2217/1

Elastrator blister Metalico



2219/1

Gomas Para Elastrator 100ud

DIENTES



22600

Alicate Para Dientes Lechones



22655

Lima para Dientes de Lechones a Bateria Recargable Kerbl

12179 Lima Dientes Repuesto:
Proteccion puntera delantera

22913 Lima Dientes Repuesto: Punta 5'4x2mm

SACRIFICIO



2177

Pistola Sacrificio Para Cartuchos

Aguja de acero.rosca grande para un bloqueo óptimo de la cabeza. Protección de seguridad contra el posible desenganche de la cabeza al disparar.Seguridad al disparar. Sin desconexión,sin presión total en la palanca lateral.El extremo hexagonal de la carcasa evita el giro accidental del dispositivo en el asa.La penetración de la tuerca permite la liberación de un resorte que genera un aturdimiento rápido y seguro del animal, lo que permite una matanza rápida e indolora del animal. Inalterable y duradero para uso intensivo. 9 x 17 mm calibre fuego central.

21212 Repuesto : Kit Muelle y Junta Para Pistola Sacrificio Para Cartuchos 2177



21202 Cartuchos Sacrificar Amarillo 50 ud (Vacas y Caballos)

21204 Cartuchos Sacrificar Azul 50 ud (Animales Gran Volumen)

21203 Cartuchos Sacrificar Rojo 50 ud (Toros, Bueyes y Grandes Animales)

21201 Cartuchos Sacrificar Verde 50 ud (Cerdos y Pequeños Animales)

TRATAMIENTOS VARIOS



27602

Ordeñadora Manual UDDERLY Kit Completo



0216

Sonda Esofagica Plastificada Roja c/ guia. 250mm, 150cm



212 Trocar 12cm (2 Canulas)

213 Trocar 15cm (2 Canulas)

211 Trocar 9cm (2 Canulas)

ALIMENTACIÓN



2780 Biberon corderos 1000ml con tetina



278 Biberon Corderos 500ml Anti-Retorno



2754 Botella calostro corderos



1425 Biberon terneros 1000ml con tetina roja



1428 Botella Alimentaria 4L c/soporte plastico



14257 Botella Alimentaria Terneros c/ tetina roja 4L para la administración de leche, calostro o electrolitos a terneros,gran abertura de llenado con cierre atornillado,mango exterior para facilitar la limpieza.PVC no tóxico



14692 Botella Biberon Terneros Profi 2L c/Sonda Flexible 105 cm



1461 Botella Para Biberon c/mango y tetina 3L



1420 Calentador de Leche 2300 w c/ revest. De Teflon



1437 Soporte Metalico Recambio Para Botella Alimentaria 4L



14258 Soporte Para Botella c/tetina 4L



2769 Cubo Teton Corderos 3 Salidas



276 Cubo Teton Corderos Plastico Gris 5 Salidas c/valvula



144 Cubo tetón terneros Gris 8l. 1 tet.



149 Valvula Completa c/anillo Cubo Teton



2769-1 Pack Recambios para Cubo teton 3 salidas (ref.2769)

276-1 Pack Recambios Para Cubo Teton 5 salidas (ref. 276)



141450

MILKPOT Calentador Leche 50L Inox
Calentador de acero inox,fácil limpieza gracias a la tapa totalmente abierta.
Baño:entrada y salida limpia,con mirilla de control de nivel.Termostato progresivo.
Posible pasteurización. Cubierta incluida,(patas de soporte opcionales)



141462

MILKPOT Opcion: Patas Soporte Calentador Inox



141461

- MILKPOT Tapa Inox con Agitador Eléctrico
La potencia del agitador garantiza una buena disolución de la leche reemplazante, sin grumos.
- 1000 Rpm/min
- 370 W 230V.
- con orificio para termómetro de varilla no incluido (opcional)



27600 Multi Feeder Deposito Lactancia Corderos 7 Tetinas c/ valvulas



14214 Multi Feeder Opcion: Lona Cubierta Negro



27110 Soporte Para 5 Biberones Anti Vac Corderos

TETINAS CORDEROS



2784

Tetina Corderos Blanca Para Kit Alimentacion



277

Tetina Corderos Para Cubo Teton Roja



27111

Tetina Recambio Cubo Teton Natural



2710

Tetina para biberon corderos



274

Tetina corderos latex para valvula aluminio



279

Tetina Corderos Para Biberon Anti Retorno 500ml

TETINAS TERNEROS



1477

Tetina Terneros Latex Cubo Teton 10CM



147

Tetina Terneros Roja Cubo Teton 10CM



1453

Tetina Terneros Cubo Teton 10CM Blanca



14191 Tetina Latex Terneros Larga Kerbl



1432 Tetina Leche Para Botella Alimentaria 4L



1429 Tetina Terneros Roja Recambio Para Botella Alimentaria 4Lt para ref. 14686 y 1428

CALEFACCIÓN

22246

Bombilla Infrarrojo ECO 100W



22302

Bombilla Infrarrojo Philips 100W



22244

Bombilla Infrarrojos Rojo Kerbl 150w



22247

Bombilla Infrarrojos Rojo Kerbl 175w ECO



22313

Bombilla Infrarrojos Rojo PHILLIPS 150W



2228

Protector para bombilla Infrarrojos cable 2.5m UD

IDENTIFICACIÓN

CLO678300

LECTOR MICROCHIP I READ-LACME BLUETOOTH ESPAÑOL

NUEVO: comunicacion Bluetooth compatible con los Equipos de Pesaje ICONIX FX15 / FX41.

El lector posee una forma ergonómica y combina la lectura y recopilación de datos RFID según ISO 11784/11785 (F DX-B y HDX). Su pequeño tamaño permite que se pueda llevar en el bolsillo. La lectura en su pantalla de 1" es rápida y fácil lo que permite una fácil rutina de trabajo. La capacidad de la memoria Flash es de 2048 identificaciones.



20945/1

ALLFLEX Tenaza Crotal Total tagger



20663

Allflex Repuesto: Aguja tenaza crotalar



1912 Tenaza Marcar Oreja Corte Redondo



1913 Tenaza Marcar Oreja Corte Rectangular



2095 Tenaza Crotales MINI



1911 Tenaza Marcar Oreja Corte Triangulo



22152 Antimordeduras NO FIGHT 400ml Porcino/Avicola

TATUAR



19207 Martillo Tatuador Standart 20mm 14 Digitos



19205 Martillo 10 Cifras 20mm doble

1926 Martillo Tatuador 20mm: Digito Numero solo (30x15x4mm)

1959 Martillo Tatuador 20mm: Digito Neutro solo (30x15x4mm)

1927 Martillo Tatuador 20mm: Digito Letra solo (30x15x4mm)

19261 Set Numeros Tatuador 20mm 30x15x4mm



1918

RAIDEX Tinta de Tatuador 1L.



19184

Tinta Tatuador Raidex Marron 1L
cumple con la directiva 94/36 / CE relativa a la identificación de la carne

1917

RAIDEX Tinta Roll-On



1929 Bandeja de Tinta Para Tatuador Completa

MARCADORES LÁPIZ Y SPRAY



20620 TOP MARKER Lapiz Azul

20621 TOP MARKER Lapiz Rojo

20622 TOP MARKER Lapiz Verde

20623 TOP MARKER Lapiz Amarillo



20149 TOP MARKER Spray 400ml. Azul

20150 TOP MARKER Spray 400ml. Rojo

20148 TOP MARKER Spray 400ml. Verde



27457 TOP MARKER Spray Marcar OVINO Azul 500ml

27455 TOP MARKER Spray Marcar OVINO Rojo 500ml

27456 TOP MARKER Spray Marcar OVINO Verde 500ml



2027 RAIDEX Spray Marcador 400ML Amarillo

20152 RAIDEX Spray Marcador 400ML Azul

2015 RAIDEX Spray Marcador 400ML Rojo

20151 RAIDEX Spray Marcador 400ML Verde



2010 Marcadores Lapiz RAIDEX Pack 4 Colores Surtidos



20602

Raidex Marcador Lapiz Blanco Raidl Maxi

COLLARES

27006 Collar Ovino Plastico Para Identificacion Amarillo
27003 Collar Ovino Plastico Para Identificacion Azul
27008 Collar Ovino Plastico Para Identificacion Negro
27001 Collar Ovino Plastico Para Identificacion Rojo
27007 Collar Ovino Plastico Para Identificacion Salmon
27002 Collar Ovino Plastico Para Identificacion Verde

2014 Rotulador Marcar Crotales EarTag

20143 Rotulador Permanente Negro

JERINGAS Y VACUNADORES

27413 HSW DRENCH-MATIC 23ML PREMIUM (gris)



27401 HSW DRENCH-MATIC 23ML (Sin Mochila) blanca



23152 HSW Eco-Matic Jeringa c/boquilla Metalica 30ml



23151 HSW Eco-Matic Jeringa c/Boquilla Metalica 12'5ml LL



23101 HSW Jeringa MULTI-MATIC 25ML



23102 HSW Jeringa MULTI-MATIC 50ML



23602 HSW Jeringa Roux revolver Luer Lock 50ml 1-5ml.



238 HSW Roux Jeringa Larga 50ml



2390 HSW UNI MATIC LL 2.0ML



2323 HSW VET-MATIC Vacunador Luer Lock c/ tubo 5ml.



23121

HSW Vacuador ECO MATIC LL 2.0ML 0.2-2.0ML
c/ Portafrasco

23110

HSW Vacunador ECO MATIC 2ML Tubo flexible



23111

HSW Vacunador ECO MATIC LL 5.0ML Tubo Flexible



23611

Jeringa Automatica Drench 50 ml



23612

Jeringa Dosificadora Bucal Manual 200ml, Canula larga



23610

Jeringa Dosificadora Bucal Manual 70ml



2370/1

Jeringa Bucal
reforzada 600ml

2369/1

Jeringa Plastico 250ml
Grande c/boca metal

11506

HSW Mochila Deposito 2'5L



27400

HSW Deposito para producto 2500ml c/correas



23161

HSW Alargador jeringa 29cm.

JERINGAS GARROCHA

6296

Jeringa Garrocha 30ml S-L

6297 Aguja Garrocha Intramuscular S-L

6298 Aguja Garrocha Subcutanea S-L

6299 Repuesto Garrocha: Cilindro Metacrilato 30ml.

11168 Repuesto Garrocha: Juego juntas Embolo.

17273 Repuesto Garrocha: Punta Acero Para Cilindro Metacrilato

AGUJAS HIPODÉRMICAS



- 36121 Aguja HSW-PREMIUM 2,0x35mm caja de 10 ud
- 36105 Aguja HSW-PREMIUM 1,2x20mm caja de 10 ud
- 36112 Aguja HSW-PREMIUM 1,6x20mm caja de 10 ud
- 36116 Aguja HSW-PREMIUM 1,8x20mm caja de 10 ud
- 36117 Aguja HSW-PREMIUM 1,8x25mm caja de 10 ud
- 36107 Aguja HSW-PREMIUM 1.4X15mm caja de 10 ud.
- 36108 Aguja HSW-PREMIUM 1.4X20mm caja de 10 ud.
- 36119 Aguja HSW-PREMIUM 2,0x20mm caja de 10 ud
- 36120 Aguja HSW-PREMIUM 2,0x25mm caja de 10 ud



- 2624 Aguja HSW-ECO LL 1,8x20mm caja de 12 ud
- 2612 Aguja HSW-ECO LL 1,8x25mm caja de 12 ud
- 2618 Aguja HSW-ECO LL 2,0x40mm caja de 12 ud

JERINGAS DESECHABLES Y PLÁSTICO



- 21722 Jeringa desechable HSW FINE-JECT 2ml 100 ud.
- 21700 Jeringa desechable HSW FINE-JECT 5ml 100 ud.
- 21701 Jeringa desechable HSW FINE-JECT 10ml 100 ud.
- 21702 Jeringa desechable HSW FINE-JECT 20ml 100 ud.
- 21704 Jeringa desechable HSW FINE-JECT 50ml 30 ud.



- 23410 Jeringa manual EUROPLAST Luer Lock 10ml.
- 23420 Jeringa Manual Luer Lock 20ml.
- 23430 Jeringa Manual Luer Lock 30ml

MANEJO: EMPUJADORES ELÉCTRICOS



11260
Arreador ANISHOCK PRO 1500
Naranja 95cm



11261
Arreador ANISHOCK PRO 2000
Amarillo 95cm



11262
Arreador ANISHOCK PRO RECARGABLE
2500 Rojo 95cm 11265 Adaptador Red
Para Anishock Pro mod bateria 2500



1125
Arreador electrico KAWE



11241
Arreador electrico KAWE KATHREIN mod. 21



11252
Arreador eléctrico PICADOR



1126
Prolongador para Arreadores electricos KAWE



11253
Prolongador tubo para Arreador electrico PICADOR



1120
Arreador electrico TORERO Clasico



11215
MAGIC SHOCK Handy

MANEJO



1114
Aplicador anillos nasales 52-54mm Ø



1111
Anillos nasales vacuno 52-54mm



119
Narigon con muelle



11161
Narigon para cuerda



22122
Panel Cargador Cerdos ROJO 94x76



118
Narigon tipo Harms



27231
Baston de ganadero PVC 90cm amarillo



2722
Gancho Para Patas Oveja



12502
Collar Atar Vacas Nylon c/ anilla 130x4cm



12114
Cadena para Vacas 7mm 120cm cuello y 1 amarre 70cm.

GUANTES, ALGODÓN, GEL



16455 Algodon veterinario 100grs



1027 Gel Lubricante VETGEL 1L



15357 Guantes Examinación LATEX L

15356 Guantes Examinación LATEX M



15331 Guantes Examinación Nitrilo Basic M

15333 Guantes Examinación Nitrilo Basic XL



15370 Guantes Examinación Universal NITRILO 4M S

15372 Guantes Examinación Universal NITRILO 4M M

15373 Guantes Examinación Universal NITRILO 4M L

15374 Guantes Examinación Universal NITRILO 4M XL



1536 Guantes Veterinarios VETtop largos 90cm. Caja 100ud. Transparentes. Espesor: 28 Micras



15376 Guantes Veterinarios VETtop, proteccion espalda 120cm Verde. Caja 50ud



SUTURA



9317
Tijera 3M Quitagrapas



2280
Tijera Cirugia Artery Forceps 17cm



0100707387092290
Grapadora para sutura 3M Precise 35w

VENDAS

Apto para vacas, caballos, perros y otros animales. Vendaje autoadhesivo muy elástico. Diferentes tamaños y colores. Resistencia al desgarro duradera pero fácil de eliminar. No se adhiere al cabello, solo se autopega sobre si misma. Fácil colocación incluso en lugares delicados.



- 1695 EQUILASTIC Venda Elastica Autoadhesiva 10 CM Azul
 1692 EQUILASTIC Venda Elastica Autoadhesiva 10cm Blanco
 1697 EQUILASTIC Venda Elastica Autoadhesiva 10cm Negro
 16554 EQUILASTIC Venda Elastica Autoadhesiva 10cm Verde



- 1683 EQUILASTIC Venda Elastica Autoadhesiva 5cm Azul
 1685 EQUILASTIC Venda Elastica Autoadhesiva 5cm Roja



- 1688 EQUILASTIC Venda Elastica Autoadhesiva 7'5cm Azul
 1689 EQUILASTIC Venda Elastica Autoadhesiva 7'5cm Negro
 16652 EQUILASTIC Venda Elastica Autoadhesiva 7'5 cm Verde

0150051115052717171503 Venda VETCAST 7,6 cm 3mt Blanca

Venda de fibra de vidrio impregnada en resina de poliuretano que fragua al contacto con la humedad o el agua. Se adapta perfectamente a la anatomía de cualquier extremidad. Fácil de aplicar, sólo hay que introducirla en agua y aplicar en la zona. Muy ligera y duradera. Material radiotransparente. Su porosidad permite que la piel del animal transpire.

Su empleo está indicado para todo tipo de fracturas en pequeños y grandes animales:

- Reducibles, estables y cerradas.
- Articulares, transversales y distales.
- Artrodesis, luxaciones.
- En astas de toro para mantener su integridad.

ESQUILADORAS GRANDES

18261

Esquiladora FARMCLIPPER ovino 230V/350 W
 Maquina potente con ajuste de velocidad. Permite adaptar la velocidad al uso de le demos en cualquier momento: 6 velocidades. Podremos utilizar cualquier peine/cuchilla. Movilidad gracias a sus 5.5 metros de cable.
 Datos Motor: 230VAC, 350W, 50HZ, 2400Rpm Medidas: 78X97X330mm Peso: 1490gr.



18993

Esquiladora Constanta C4 ovino 230V/400 W, 13/4 dientes
 Maquina muy potente como resultado de la probada tecnología de su motor destinada al uso en Ovino. Podremos utilizar cualquier peine/cuchilla del mercado para adaptarnos a los diferentes tipos de lana y utilizacion. Carcasa de fácil mantenimiento: El filtro de aire puede ser sin necesidad de herramientas. Juego de Cuchilla y Peine Premium: La geometría de los dientes de nuevo diseño y el hueco especial permiten a la hoja inferior a deslizarse facilmente hacia el vellon. Movilidad gracias a sus 3 metros de cable.



18992

Esquiladora caballos Constanta 4 120W 31/15
 Maquina muy potente como resultado de la probada tecnología de su motor. Las nuevas cuchillas de corte premium se deslizan a través de las más difíciles de capas, tales como pelajes severamente sucios o enmarañados, sin pérdida de potencia. Esquiladoras Constanta - desarrolladas con el objetivo de construir la maquina perfecta
 Peso: su centro de gravedad y la forma han sido diseñados para facilitar el trabajo



18991

Esquiladora Bovino Constanta C4 230V/400W 31/15
 Maquina muy potente como resultado de la probada tecnología de su motor Las nuevas cuchillas de corte premium se deslizan a través de las más difíciles de capas, tales como pelajes severamente sucios o enmarañados, sin pérdida de potencia. Esquiladoras Constanta - desarrolladas con el objetivo de construir la maquina perfecta
 Peso: su centro de gravedad y la forma han sido diseñados para facilitar el trabajo



18950

Esquiladora Caballos Constanta Rodeo AR2 Verde c/ cabezal aluminio
 230v - 65W DC - Con cabeza de corte de aluminio, adecuada para los juegos de peines 60, 70, 20 y 220. Peso: 690 g. Incluye Kit cuchillas constanza 35/24 dientes. 2 años de garantía.



GT654-BL

GT654-RO

Esquiladora Caballos Aescalap Bonum Rosa/Azul
 Incluye: 1 batería, cargador, juego de peines de 23/31 dientes (GT505 / GT502), instrucciones de uso, aceite y maletín plástico resistente.
 Peso: 900 g con la batería y el conjunto de peine
 Medidas: 40 mm de diámetro o 12.5 cm de circunferencia en la batería, fácil de manejar también para manos pequeñas. Ruido agradable para el caballo. Potente y duradera. Tecnología de Litio. Batería profesional.

PEINES CUCHILLAS Y ACCESORIOS ESQUILADORAS GRANDES

1850489 Aceite Esquiladora 500ml



1850488 Aceite Esquiladora 100ml

18951 Constanta Spray
Limpiador Cuchillas 400ml

18952 Constanta Spray Refrigerante Cuchillas

18982
Cuchilla Kerbl Premium Ovino
Estandar 4 dientes UD18980
Juego de peines Kerbl Premium
Ovino estandar 13/4 dientes18503
Juego Peines Caballos nº 20
35/24 dientes 3MM

18961 Juego Peines Premium 31/15



18962 Juego Peines Premium 31/23



18963 Juego Peines Premium 31F/15

18914
Juego Peines Constanta
Rodeo R218915
Juego Cuchillas Constanta R6
18/24 dientes

188 Tijera esquilador ovejeras clasica 27cm roja

ESQUILADORAS PEQUEÑAS

18266

Esquiladora Bateria Profi 30W con maletín. Cuchilla no incluida. Adecuado para cortar el cuerpo, compatible con todas las cabezas de corte "Snap-On" (Aesculap, Oster). Tecnología li-ion: sin "efecto memoria", se puede cargar en cualquier momento. piezas suministradas: clipper, 4 calzos, botella de aceite, cargador, 2 baterías, cepillo de limpieza, instrucciones de uso. Bateria de repuesto incl. Potencia :30W ; Tiempo de carga: 1h; Tiempo corte: 1h y media; Peso: 500 gr (sin la batería ni cabezal)



18463

Esquilador Pequeña Inalambrica Clipster Delox 3 velocidades. Alta eficiencia gracias a su cabezal de acero inoxidable. Motor de alta calidad y larga duración. Potente batería de ion-litio de 2200 mAh. Pantalla digital del estado de carga de la batería, aceite y limpieza. También se puede utilizar en red. Kit completo: 4 zapatas (3, 6, 9, 12 mm), cepillo de limpieza, cable de alimentación, base de carga, instrucciones de uso, aceite.



185552

Esquiladora Oster Golden A5 (sin cabezal) 45W

2 velocidades, silenciosa y robusta, 45 W. 3300 oscilaciones /min.

- cabezales de corte fácilmente intercambiables gracias al sistema Snap-On
- filtro de aire de fácil limpieza
- cabezales de corte no suministrados



18548

Esquiladora Oster Power Pro Ultra 15% más ligero , hasta 60 min con la batería totalmente cargada. La batería se carga en 40 min. Rendimiento óptimo. Peines incluidos, cable de la batería, una base de carga y limpieza accesorio ,todo en una caja de aluminio.



GT308

Esquiladora Aesculap Clipper FAV5 CL Hybrid LA FAVORITA es por excelencia la Esquiladora para peluquería profesional. Altas prestaciones. Este modelo eléctrico puede transformarse a batería simplemente adquiriendo el Kit GT205. Tecnología robusta de 1 a Favorita II, con sistema de cabezales intercambiables universales, tipo Oster, Andis, Wahl y Moser. Sin Vibraciones Resultado de esquila de calidad homogénea, buena durabilidad de sus componentes gracias a la alta calidad de los materiales. Buen sistema de ventilación para su uso continuado y filtro de fácil limpieza. Carcasa ergonómica par

CABEZALES ESQUILADORAS PEQUEÑAS



18581
Moser Cabezal 0.1mm 40F KM1245-7310



18583
Moser Cabezal 1.0mm 30F KM1245-7320



18584
Moser Cabezal 2.0mm 10F KM1245-7940



18585
Moser Cabezal 3.0mm 8,5F KM1245-7931



18586
Moser Cabezal 5.0mm 7F KM1245-7360

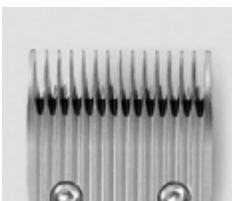

18587
Moser Cabezal 7.0mm 5F KM1225-5870



18588
Moser Cabezal 9.0mm 4F KM1225-5880



18292
Cabezal ConstantaPet #4 9'5mm



18288
Cabezal ConstantaPet #7 3'2mm



1891904
Cuchilla Cabezal Cryogen-X n°10 1'6mm



1892624 Recalce Peine Plastico Oster 1" 25mm #8

1892622 Recalce Peine Plastico Oster 1/2" 13mm #4

1892621 Recalce Peine Plastico Oster 1/4" 6mm #2

1892620 Recalce Peine Plastico Oster 1/8" 3mm #1

1892625 Recalce Peine Plastico Oster 1-1/4" 32mm #10

1892623 Recalce Peine Plastico Oster 3/4" 18mm #6

PESAJE, MEDICIÓN Y TEMPERATURA



29921
Balanza Digital DIGISCALE 300kg
Para una utilización profesional: rápida, precisa y robusta

- Carcasa resistente, inoxidable, antiestática y ligera.
- Gancho de suspensión giratorio 360°
- Escalas: kg/lb
- Función desconexión automática



29922
Balanza Digital Colgante DIGISCALE 1000kg
Para una utilización profesional: rápida, precisa y robusta

- Caja resistente, inoxidable, antiestática y ligera.
- Gancho de suspensión giratorio 360°
- Escalas: kg / lb
- Función desconexión automática



29920
Balanza Digital DIGISCALE 50kg



C5-1000
Balanza Digital GANCHO C5 c/ mando a distancia 1000kg. Cap. Max.- 1000kg
Resolución.- 200gr
Dimensiones.- 520x193x190mm

C5-3000
Balanza Digital GANCHO C5 c/ mando a distancia 3000kg. Cap. Max.- 3000kg
Resolución.- 1kg
Dimensiones.- 520x193x190mm



CK3
Balanza Electronica CK-3 c/ func. cuentapiezas



SPX6000
Balanza Electronica SPX-6000



29950 Dinamometro Bascula 5kg
29951 Dinamometro Bascula 10kg
29952 Dinamometro Bascula 25kg
29953 Dinamometro Bascula 50KG



29940 Dinamometro sencillo de bolsillo 10kg
29941 Dinamometro sencillo de bolsillo 50kg
29942 Dinamometro sencillo de bolsillo 100kg



29161
Higrometro + temperatura



219
Cinta Medir ANIMETER
Porcino y Vacuno



29392
Medidor Humedad Heno y Paja FLK 60cm
Empuje simplemente FLK al lugar de medición

- rango de medición 8% a 60% de contenido de agua (de acuerdo con el producto controlado)
- Resolución 0,1%
- Temperatura de medición: -15 ° C a +85 ° C
- opción, la temperatura se puede mostrar en ° C o ° F



291222
Termometro Establo Sencillo



29141
Termometro Maxima y Minima c/ Tejadillo, plastico



29144 Termometro Leche con Protector para Colgar 110 C



4131210ESP
Pluviometro C/ Pincho 200ml

BÁSCULAS ELECTRÓNICAS



291310

BASCULA ELECTRONICA con Plataforma PS1000

Las balanzas para animales PS de una capacidad de 500 Kg, ofrecen una solución de pesaje simple, confortable y precisa. Con una instalación y utilización muy fácil, resultan muy prácticas. (No incluye pie del indicador) Capacidad: 500 kg (PS 1000).

Capacidad sobrecarga: 150%

Resolucion:0,2Kg.

Medida: 1416x514x64 mm

Peso: 27Kg



291311

BASCULA ELECTRONICA con Plataforma PS2000

Las balanzas para animales PS2000 de una capacidad de 1000 kg, ofrecen una solución de pesaje simple, confortable y precisa. Con una instalación y utilización muy fácil, resultan muy prácticas. (No incluye pie del indicador). Capacidad: 1000 kg (PS 2000). Capacidad sobrecarga: 150%

Resolucion: 0.5kg. Precision de pesaje: 0.1% (+/-1kg)

Medida: 1498x762x64mm

Peso: 48kg



291312

BASCULA ELECTRONICA con Plataforma PS3000

Las balanzas para animales PS3000 de una capacidad de 1500 kg, ofrecen una solución de pesaje simple, confortable y precisa. Con una instalación y utilización muy fácil, resultan muy prácticas. (No incluye pie del indicador). Capacidad: 1000 kg (PS 2000).

Capacidad sobrecarga: 150%

Resolucion: 0.5kg. Precision de pesaje: 0.1% (+/-1kg)

Medida: 1498x762x64mm

Peso: 48kg

DISTRIBUCIÓN. DOSIFICACIÓN. ACCESORIOS

151814

Bomba Dosificadora Para Bidon 61mm +20kg

Distribución fija con bloqueo. Doble presión con alto caudal, aprox. 400 ml para productos espesos.



151818

Bomba Dosificadoras para Barriles 100-220L con 2 adaptador

Con distribución fija y bloqueo. Doble presión con alto caudal, aprox. 400 ml. Plástico de polipropileno resistente a muchos productos químicos, por ejemplo: Aceites, ácidos, álcalis, líquidos a base de cloro y productos de resina. Bombea productos de alta viscosidad como la melaza. Con llave giratoria anti goteo. 2 Años de Garantía



29190

Cortadora de Alpacas Electrica TF2000M

Se puede maniobrar tanto vertical como horizontalmente.

Buen agarre y manejabilidad para un trabajo rápido y seguro, sin ruido ni polvo.

Lamas frontales protegidas

Motor eléctrico con doble aislamiento

Coupe sin limite de profundidad



29389

RAIMO Adaptador Descarga Big Bag c/ tajadera 110Ømm

Para vaciar de forma facil y controlada los sacos Big Bag con ayuda de una tajadera para cerrar/ abrir. Se monta en sacos vacios o llenos en segundos, las cuchillas integradas cortan por si solas la abertura al enroscarse al saco. Robusto, duradero y reutilizable.



29694

Sacador Pienso Verde 2kg



29797 Sacador Aluminio 1600g.

29798 Sacador Aluminio 2500gr

29796 Sacador Aluminio 900g.



151820

Tapon Grifo 61mm Para Bidon de 20-40kg

PRODUCTOS DE USO GENERAL

291156 Bandas Cortina PVC 200X2mm 25 MT

291155 Bandas Cortina PVC 200X2MM 50 MT

Proteccion contra el frio, corrientes de aire, e insectos, utilizable todo el año. Alta transparencia, bordes longitudinales redondeados, resistente al desgaste, material estabilizado contra rayos UV, fijación facil mediante listones con ganchos y laminas pendulares. Tambien puede atornillarse directamente en madera (tirafondo+arandela o perfil metalico (tornillos)



291160

Liston con ganchos para Bandas Cortina PVC 200cm



50305

Guadaña 65cm c/mango de 150cm



50335

Hoz 45cm c/mango madera T.0



151180

Jabon Manos Liquido 1L



29564

Rollo papel blanco doble capa



15836

Soporte Inox Colgante Para Cubo Toallitas o rollo papel



29563

Soporte Pared Para Rollo Limpieza



291216

Spray aflojatodo Multifuncion 400ml

27450

Spray Adopcion Corderos 200ml



441280

Tenaza Corte Alambre Roja



ILUMINACIÓN DEL ESTABLO

Proyector de LED para iluminación de establos y naves ganaderas, industriales o almacenaje
Los Led dan una alta eficacia, su rendimiento luminoso es muy elevado.

Ideal para techos elevados, no tiene tiempo de puesta en marcha, montaje fácil gracias a su sistema de fijación, cadena de suspensión incluida.

La tecnología LED es rentable en las granjas. Los estudios científicos han demostrado que es posible aumentar entre un 5 a 15% el rendimiento lechero alargando las fases de luminosidad diarias; 16 horas de día, 8 horas nocturnas.

Los LED son igualmente eficaces a bajas temperaturas y son ideales para su utilización bajo techos exteriores que a una temperatura de 0°C, mantendrán el 100% de sus luminosidad en comparación con los tubos fluorescentes clásicos pierden hasta un 60%.

No atraen a los insectos. No tienen rayos UV, que atrae a los insectos.

La luz LED es fría, no desprende calor. No transforman parte de la energía en calor, de ahí parte del ahorro energético.

Percepción natural de los colores, no influye en la visión.

Seguridad: Gracias al gran aprovechamiento energético, las emisiones de CO₂ son muy débiles. Las lámparas LED no contienen mercurio y su uso es totalmente seguro.

Cumplimiento de la directiva 2002/95/CE relativa a la limitación de utilización de ciertas sustancias peligrosas en equipamientos eléctricos y electrónicos (RoHS).



345775

Foco Led para interior 150W no regulable
Luminosidad: 18.000 Lumen

345770 Foco Led Para Interior 150W Regulable
345780 Foco Led Para Interior 200W Regulable



345700 Foco de Exterior LED 20 W c/ sensor movimiento

345710 Foco de Exterior LED 30 W c/ sensor movimiento

345720 Foco de Exterior LED 50 W c/ sensor movimiento

Foco de Exterior LED 20 W c/ sensor movimiento
Diseño compacto, para la iluminación de establos, establos, patios, etc.
Con chips LED de ahorro de energía, hasta un 80% menos de consumo, carcasa de aluminio fundido con cristal de seguridad. Adecuado para uso al aire libre. Certificación GS DEKRA



345985 Proyector MULTI LED 150W regulable

345990 Proyector MULTI LED 300W regulable



34590

Proyector Exterior Led 50w



34595

Proyector Exterior/Interior Led 80w



34558 Lampara Tubo Led FarmStar 121cm 25W IP65



34546 Lampara LED Impermeable 40 W 120cm

FARMSTAR Led lámpara a prueba de humedad
Perfecto para condiciones difíciles en ambientes húmedos y polvorientos.
Para establos, galerías, edificios industriales y almacenes, graneros, talleres, etc.
Con chips LED de alto rendimiento integrados (no tubo). Protegido contra salpicaduras de agua y polvo (clase de protección IP 65). Con la marca D de acuerdo con la norma DIN EN 60598-2-24 y, por lo tanto, adecuado para áreas con peligro de incendio debido a la presencia de polvo y fibras inflamables (granero de paja, forrajes, etc.). Carcasa de plástico ABS resistente, iluminación homogénea y sin reflejos gracias a su cubierta satinada. Clips de montaje de acero inoxidable incluidos
medida: 120 largo x 75 x 78 mm

• para la iluminación de establos, parques de atracciones, naves industriales y de almacenamiento, graneros, talleres, etc.
• con chips LED de alto rendimiento integrados (no se necesita tubo fluorescente)
• importante ahorro de energía en comparación con los tubos fluorescentes T8 convencionales

VIGILANCIA DEL ESTABLO



322080

Camara de Vigilancia para transporte c/

Monitor de 2,5"



1086

Camara Vigilancia suplementaria 2.4GHz



1077

Camara Vigilancia Visor Infrarrojo 90m2 2.4GHz



1078

Receptor Multicamaras USB 2.4GHz



1085

Kit Cámara Para Establo y Remolque

2 en 1: Cámara para establo o remolque con una gama de 1,200 m máx. !

La cámara en el establo y el monitor LCD de 2.5 "en la casa permiten el control óptimo de su mascota, por ejemplo. Antes, durante y después del parto.

CONTROL DE PLAGAS

13100132

Cañon Espantapajaros ZON-4 Botella Camping
Detonaciones/estallidos de hasta 125 dB.
Regulable mediante entrada telescópica. Aparato de 1 estallido.
El intervalo entre estallidos se puede regular en continuo de ± 30 segundos a ± 30 minutos.
 ± 17.000 detonaciones con 10 kg de gas.

17393 Opcional: Extra cargo Botella Grande



299931

Desinsectador Electrico ECO KILL
Inox 2030 2x15W



299930

Desinsectador Electrico ECO
KILL Inox 2012 2x6W



299932

Desinsectador Electrico ECO KILL
Inox 2040 2x20W



29986 Felix 400 Ahuyentador Ultrasonidos Para Ratas 230V



299618 Jaula Trampa
Ratones MouseCage Alive
Mini



299619
Jaula Trampa Ratas
RatCage Alive
30x11'5x12cm



299826

Trampa Para Ratas Snapper 2UD.

299834

Trampa Para Ratas RatStop 1UD.



299677

Trampa Plegable Pequeños Animales 66x23x24cm

299678

Trampa Plegable Pequeños Animales 78x28x32cm

CINEGÉTICA

72241

Incubadora Covatutto 108 Huevos Digital (sin motor)



73051

Incubadora Covatutto 24 huevos sin motor volteador
Fabricada en material aislante y tapa resistente, fácil limpieza,
depósito para humidificación integrado, termostato automático,
sistema de volteo manual fácilmente convertible en automático
incorporando el motor ref. 73053. Conexión: 230V
Capacidad Huevos: Gallina 24; Oca 6; Pato 20; Pavo 16; Pintada
30; Faisán 30; Perdiz 42



73059

Incubadora Covatutto 54 huevos sin motor volteador BIG
Fabricada en material aislante y tapa resistente, fácil limpieza,
depósito para humidificación integrado, termostato automático,
sistema de volteo manual fácilmente convertible en automático
incorporando el motor ref. 73053. Conexión: 230V
Capacidad Huevos: Gallina 54; Oca 15; Pato 40; Pavo 32; Pintada
60; Faisán 60; Perdiz 84



73053 Motor volteador para Incubadora BIG/ MAXI 24

73041 Motor Volteador Para Incubadora Covatutto Digital



73073 Termometro incubadora

ELEMENTOS DE AMARRE

22262
Grillete ancho
galva 8mm ud



32163
Anilla Amarre
Galva c/Placa
Mural



12286/2
Anilla Amarre c/tornillo
12x80mm 2ud



37987
Pulpo Elastico 8 Brazos
80cm / 8mm 70kg



37988
Correa Elastica Quickloader Strap
110cm (pack 2 ud)



37982
Amarre Goma Elastica
EXPANDERSET(Set 2 x 80cm
+ 2 x 100cm)

ELEVACIÓN, SUJECCIÓN CARGA, TRACCIÓN

37116
Cabestrante Tracción c/trinquete
2T cable:5mm/3m



3760 Correa Amarre 1pieza 3m c/cierre 400kg (2ud)



3761 Correa Amarre 1 pieza 5m c/cierre 400 kg 1ud



37301 Correa Amarre Verde Carbono 25mm/4m
750/1500kg



37147
Correa Amarre Naranja
50mm/6m 2000/4000 kg



37126
Montacargas Elevación Electrico 300/600 kg
Potencia: 230V/1200W
Potencia de elevación: 300kg, con polea
600kg. Velocidad de elevación: 5/10 m/min
Longitud del cable: 12.5 m
Diametro del cable: 4.5Ø mm



37184
Correa Amarre Automatico
Quickloader 600/1200kg
4'5m Gancho Punta



37113
Torno Tracter Manual
720kg c/ Freno + 20m
cable+gancho



37114
Torno Tracter Manual 360 kg +
10m cable+gancho

ACCESORIOS VEHÍCULOS

29770 Bola Acople Remolque Normativa DIN74058



34658/1 Caja Empalmes Cables Negra



37603 Placa Amarre Galva c/ anilla 1135/2270kg 114x124mm
La placa de dimensiones 124 x 114 x 3 mm
• Paso M10
• tamaño de los ojete 55 x 10 mm
• resistencia a la tracción 2270 kg, una carga máxima a la tracción. autorizado de 1 135kg



34606/4 Reflector 60mm 4 uds



34657/1 Adaptador Vehiculo SB-Pack Negro
conexión de 13 polos a 7 polos



34731/2 Bombilla Coche 12v 55W H7 2uds

34730/2 Bombilla Coche 12v 60/55 H4 2uds



324548 Lampara LED Luz Intermitente Redonda 2ud

CEPILLOS LIMPIEZA



151831

Cepillo Para Tubos 70mm / Largo:620mm



29172

Cepillo Redondo limpieza tanque s/ mango FV



29173

Mango FV reforzado para Cepillo

COMPONENTES DE ORDEÑO



1570

Aceite Bombas de Vacio Viscano 5l.
Viscano se distingue por su extraordinaria viscosidad a todas las temperaturas
Utilizable en todas las maquinas con temperaturas extremas
Viscano se distingue por sus propiedades de alta resistencia a la alteracion, a la corrosion y al desgaste
Viscosidad 68 a 40°C



29414 Pila lavado plastico 65lt.
29402 Soporte Pila Lavado plastico 65 lt

FILTROS DE LECHE



46192 Filtro leche saco 320x57mm 250ud.

46197 Filtro leche saco 620x57mm 250ud.

46193 Filtro leche saco 455x57mm 250ud.

46167 Filtro leche saco 820x78mm 250ud. (adap. GEA)



4691 Filtro leche saco Disco Redondo SANA 200Ømm 200ud.

PRODUCTOS PARA UBRES



1513 Bandeja Para Test Mamitis Blanca



1514 Liquido Test Mamitis 1l



15250

Botella Pezones Pulverizacion Angular Abierta 500ml.

TUBERÍA FLEXIBLE ALIMENTARIA



9000568

MT TUBO PVC TRANSPARENTE LECHE
14,5X24 ROLLO 20M

9001475

MT TUBO PVC TRANSPARENTE VACIO
7,6X14,6 ROLLO 30M

70130014 MT TUBO SILICONA LECHE 14x25 ROLLO 25M.

70130013 MT TUBO SILICONA 10X18 ROLLO 25M.

70130010 MT TUBO SILICONA 5X8 ROLLO 25M. NODRIZA

70130011 MT TUBO SILICONA 7X11 ROLLO 25M. NODRIZA

70130012 MT TUBO SILICONA 8X16 ROLLO 25M.

70130015 MT TUBO SILICONA LECHE 16x27 ROLLO 25M.

9260040 MT TUBO SILICONA LECHE 19X32 DESCARGA ML.



4646 Tubo Leche Caucho 14x24mm MT



4658 Tubo Leche PVC Transparente 14'5x24'5cm MT

ACCESORIOS ESTABLO. LIMPIEZA



29670

Pala Aluminio de Nieve y Grano



BUVA709

Pala Recogedora y Rastrillo La Buvette

PEDILUVIOS



BUVD106

Pediluvio La Buvette Ovino para manga 300x47x18cm (V)



BUVD105

Pediluvio La Buvette para personas 53x75x11cm



BUVD101

Pediluvio La Buvette Vacuno 200x85x16cm (V)



BUVD102

Pediluvio La Buvette Vacuno 300x85x16cm (V)



16600

Pediluvio Plastico para Tratamiento de cascos combinable 203x80x18.5 2001 (V)

BEBEDEROS



221851

Bebedero Fundicion Esmaltado Valvula tubo G51 NEGRO
Tazón profundo de fundición esmaltado. Con forma de cubeta para fácil limpieza. Equipado con valvula de latón. Caudal de la valvula: 8lt/min. Entrada agua 1/2" vertical superior o inferior. Capacidad Cubeta: 1.3lt. Medida: 260x215x160mm Peso: 5,3kg. En caja indiv.



22190

Bebedero Fundicion Nivel Constante S190
Cazoleta de fundición muy robusta. Flotador de gran caudal regulable en altura y fácil acceso: tapa inox con cierre rápido sin herramientas. Entrada agua 1/2" dcha/izquierda. Medida: 270x220x150mm Peso: 5,3kg



221090

Bebedero Galvanizado Nivel Constante S1090
Cazoleta en chapa galvanizada en caliente, sin soldaduras. Flotador de gran caudal regulable en altura y fácil acceso: tapa galva y bisagra. Entrada agua 1/2" dcha/izquierda. Medida: 270x280x130mm Peso: 2.00kg



22195

Bebedero Fundicion Nivel Constante S195 Grande Negro
Cazoleta de fundición muy robusta. Flotador de gran caudal regulable en altura y fácil acceso: tapa inox con cierre rápido sin herramientas. Entrada agua 1/2" dcha/izquierda. Medida: 270x220x150mm Peso: 5,3kg



222070

Bebedero Plastico S30 c/flotador 5lt
cubeta de plástico de calidad, capacidad de 5lt, salida 1/2", adecuado también para baja presión con la ref, 22182. tapa con drenaje, para pared o columna, peso 2'3kg

BEBEDEROS

221030

Bebedero Acero Inox c/flotador 35L 500x400x290cm
Acero Inox. Válvula flotador conexión R 1/2". 30 litros / min. Se puede utilizar hasta 6 bares máx . sin reductor de presión. Drenaje de agua centrado: 2 pulgadas exterior hilo incl . Tapa de cierre con junta de goma. Medidas: 500x400x290mm. Capacidad de 35 litros.



drinkBox
Bebedero drinkBox

Bebedero nivel constalste y depósito 20L. en un mismo soporte en inox adaptable a los laterales de los boxes. Utilizado para el aprovisionamiento de agua a los caballos en las exposiciones y concursos. También para el transporte de Equinos. Fácil Instalación

223600

Bebedero ISOTERMO DUO Antihielo 2 Bola
Protección contra heladas hasta -30°. No requiere conexión eléctrica. Construido en polietileno de alta densidad con aislamiento térmico. Apertura superior para limpieza y mantenimiento. Desagüe rápido 100Ø de fácil acceso. Accesorios de instalación incluidos: Junta para el sellado del suelo, el flotador de gran caudal, el tapón de drenaje, latiguillo flexible de acero inoxidable, aislamiento de tubería de entrada y los anclajes a suelo. Número recomendado mínimo de animales: 40 animales

223610

Bebedero ISOTERMO UNO Antihielo 1 Bola
Protección contra heladas hasta -30°. No requiere conexión eléctrica. Construido en polietileno de alta densidad con aislamiento térmico. Apertura superior para limpieza y mantenimiento. Desagüe rápido 100Ø de fácil acceso. Accesorios de instalación incluidos: Junta para el sellado del suelo, el flotador de gran caudal, el tapón de drenaje, latiguillo flexible de acero inoxidable, aislamiento de tubería de entrada y los anclajes a suelo. Número recomendado mínimo de animales: 10 animales

221130

Bebedero PALANCA GRAN CAUDAL INOX MURAL 300x375x400mm
Capacidad para 5L. Acero inox, resistente a la corrosión. Limpieza simple levantando la tapa. Conexión 3/4" ambos lados. Adecuado para la conexión a la tubería de circulación. Válvula robusta de 3/4". Para pared o tubería. Calefactor adicional opcional.

22635

Kit de 2 abarcon para fijación beb.



221972

Kit Montaje Para Bebederos adaptable para todo tipo de bebederos

BEBEDEROS PORCINO

BUV1453

Beb Porcino B 10 Inox
Destete 1/2"



BUV1456

Beb Porcino B 15 S Inox
Cebo 1/2"



BUV1457

Beb Porcino B 15 S Baja
Presión Inox cebo



BUV1451

Beb Porcino B8
Inox Maternidad



BUV1458

Bebedero Porcino B19 Inox
Cerdas y Verracos



042000-NL
Chupete Inox Largo 1/2" M



042000-M
Chupete Laton c/ pitorro inox 1/2" M



042000-N
Chupete Inox Corto 1/2" M



222554
Chupete Beb Inox 1/2" 12x15mm rojo



222553
Chupete Beb Inox 1/2" 8x40mm



222865
Chupete Aspensor Inox 1/2" Ranurado



BUVE160
Chupete E-160 Inox 1/2" Lechones



BUVE161
Chupete E-161 Inox 1/2" Pico Pato



BUVE171
Chupete E-171 Aspensor Humidif. Inox 1/2"



BUVE167
Chupete E-167 Inox 1/2" Valvula abierta



BUVE169
Chupete E-169 Inox 1/2" Tolva azul

BOYAS - FLOTADORES



223440
Boya Flotador Xtraflo 3/4" Negra



223441
Boya Flotador Negra Plastico 3/4" 220P-20



223447
Boya Flotador Xtraflow 3/4" c/ cuerda



223446
Boya Flotador XCESS



22192
Boya Flotador Verde Laton 1/2" 6.5lt/min Beb Importacion



221038
Boya Flotador Blanca Laton Regulable 1/2"



BUVA629

Flotador La Buvette Gran Caudal 100l / Mn



BUVA628

Flotador La Buvette Gran Caudal 72l / Mn



BUVA603

Flotador La Buvette Prebac 1/2" Para Presion Estandar 0-6 bar. Flotador regulable en altura Sistema de bloqueo Conexion 1/2"



BUVA617

Flotador La Buvette Prebac Bp 1/2" Para Baja Presion 0-1 bar. Flotador regulable en altura. Sistema de bloqueo Conexion 1/2"



BUVA601

Lacabac
Flotador para instalar en abrevaderos con proteccion inox y soporte alto. Gran caudal 29lt/min a 5bar.Sistema de bloqueo incorporada.Regulacion de altura Conexion codo 1/2"

BUVA608

Lacabac Bp
Flotador para instalar en abrevaderos con proteccion inox y soporte alto. Para baja presion 15lt/min a 0.5bar.Sistema de bloqueo incorporada. Regulacion de altura Conexion codo 1/2"



BUVA672

Lacabac 72
Flotador para instalar en abrevaderos con proteccion inox y soporte corto. Maximo caudal 72lt/min a 3 bar Sistema de bloqueo incorporada Regulacion de altura Conexion 3/4"



223601

Valvula Flotador 3/4" Beb Isotermo

CARRETILLAS



BUVD185

Carretilla Distribuidora Alimento (V)
Con caudal ajustable. Altura de distribución: 34cm. Distancia de distribución/rueda: 28cm. Volumen de la cubeta: 100 l. Rueda de Ø 400mm a neumático reforzado. Características técnicas. Bastidor-cubeta monobloque, sólido y rígido, hecho de doble pared de polietileno de alta densidad. Escotilla en la parte derecha, que se puede abrir y cerrar desde el asa del manillar. Rueda de Ø 400 mm a neumático. Medidas: 1410x744x902(A) mm.



BUVD181

Carretilla La Buvette polietileno 140 L. (V)
Robusto y duradero: cubo de polietileno de alta densidad.- Manejo fácil y estable: las ruedas de 400 mm, neumáticas y rodamientos de bolas. Muy manejables gracias a las 2 ruedas orientables. Los carretones pasan entre huecos de 60 cm de ancho y pueden fácilmente con escalones pequeños. Fácilmente giran en torno a su eje en pasillos de 80 cm. - Su forma lisa facilita la limpieza y el mantenimiento. Opcional: tapa y separación interna de madera. Medidas: 768x560x912(A)mm



BUVD183

Carro Plataforma 4 Ruedas s/ protecciones (V)
Para reparto de la paja en establos entre otros usos. Chasis muy reforzado fabricado en acero galvanizado por inmersión y superficie de carga con madera antihumedad. Con su sistema de giro integrado y las ruedas de gran diámetro 400Ømm, es fácil de manejar incluso cargado. Posibilidad de enganche a mini-tractor. Medidas: 275x98x125(A)C M



BUVD186

Carretilla La Buvette Volteable 330 L (V)
Bastidor sólido y estable, cubeta rígida y robusta de polietileno de alta densidad con borde soldado. Placa de protección de acero inox. Al rodar, la carga recae integralmente en el eje. Acción de descarga fácil, cómoda y segura. Las formas puras de la carretilla facilitan la limpieza y el mantenimiento. Llantas neumáticas Ø400 mm reforzadas, montadas en cojinetes de bolas. Medidas:1730x810x860mm. Se entrega desmontada

COMEDEROS CABALLOS

BUVD168

Comedero Caballos La Buvette Polietileno Mural 22L.



BUVD169

Comedero Caballos La Buvette Polietileno
Esquina 22L.BUVD163 Comedero Caballos Polietileno La Buvette 17 L
c/ refuerzo alu y barraBUVD164 Comedero Caballos La Buvette Angulo 23 L c/
refuerzo alu y barra

32484

Comedero Galvanizado Semicircular 28L
medidas: 55 x 35 x 24 cm

32482

Comedero Caballos Esquina Galva 35lt.



32483

Comedero Caballos Mural Galva 35lt.



BUVD152

Comedero Caballos La Buvette sobre Barrera 13,5 L Verde



BUVD162

Comedero Potro Polietileno La Buvette Marron



32472

Soporte Piedra Sal Metalico Galvanizado



3247-5

Soporte Piedra Plastico

PANELES CORNADIZAS VACAS

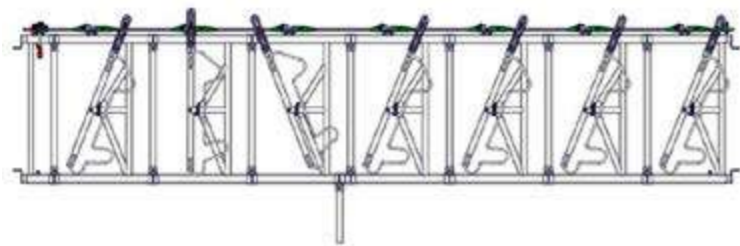

Panel Cornadiza Vacas SEGURIDAD Regulable o Fijo, fabricado con tubo de 60 y 48mm en 4m-5plazas; 4m-6pl; 5m-6pl; 5m-7pl; 5m-8pl; 6m-8pl, 1m-1pl Toro, otras medidas y especiales consultar

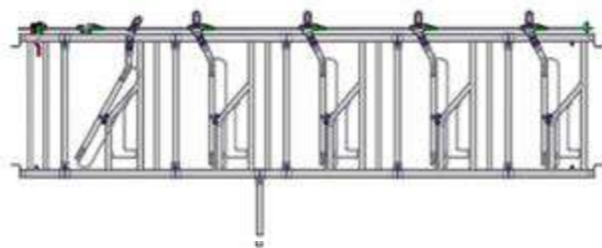

Panel Cornadiza Vacas Regulable TRADICIONAL, fabricado con tubo de 60 y 48mm en 4m-5plazas; 4m-6pl; 5m-6pl; 5m-7pl; 5m-8pl; 6m-8pl, 1m-1pl Toro

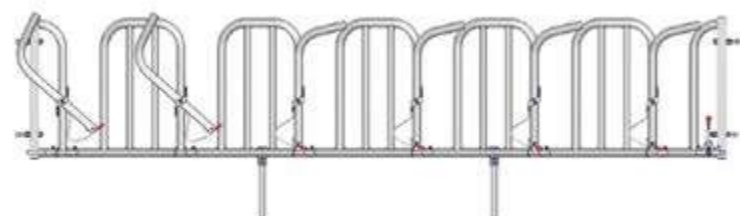

Panel Cornadiza Vacas con cuernos MONOTUBO, fabricado con tubo de 60mm, en 4m-5plazas; 4m-6pl; 5m-6pl; 5m-7pl; 5m-8pl; 6m-8pl, otras medidas consultar.



Panel Cornadiza Vacas con cuernos MOD. SUECO, fabricado con tubo de 60-42mm, en 4m-5plazas; 5m-6pl; 5m-7pl; 6m-8pl, otras medidas consultar.

PANELES LIBRE SERVICIO

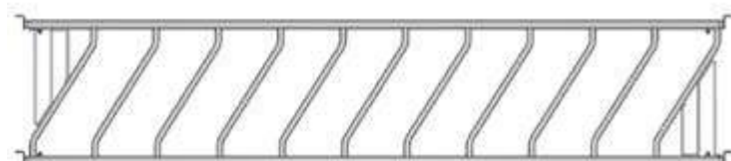

Panel Libre Servicio Galva OBLICUO Vacas-Terberos en 2, 3, 4, 5 y 6 m.

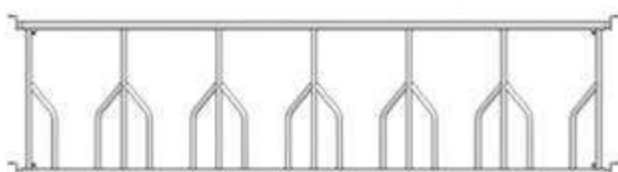

Panel Libre Servicio Galva FESTON Vacas en 2, 3, 4, 5 y 6m.



Libre Servicio Cebadero 2 tubos 90-100mm, en 3, 4, 5 y 6m.

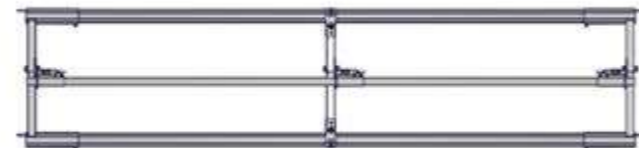

Libre Servicio Cebadero 3 tubos 90-100mm, en 3, 4, 5 y 6m.

COMEDEROS MODULARES

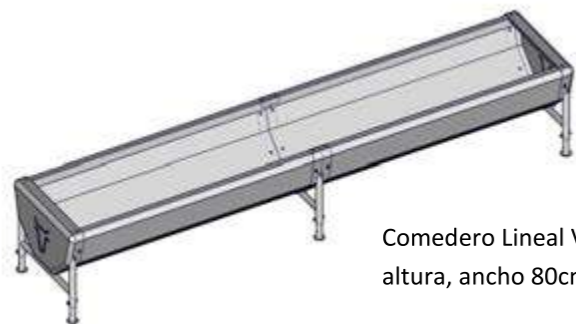

Comedero Lineal Vacuno Modular y regulable en altura, ancho 80cm. Disponible en 2, 2.5, 4, 5 y 6 m.



BARRERAS SEPARADORAS NAVES Y PASTIZALES

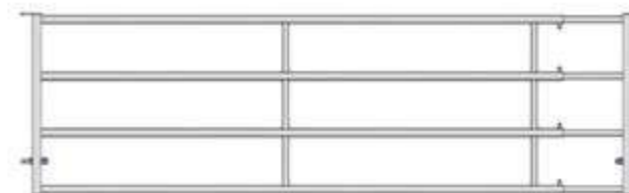

Panel Extensible de 4 tubos, 60-48mm, galvanizado en caliente. Altura 1.15m. Longitudes de 1-2, 2-3, 3-4, 4-5, 5-6, 6-7m.

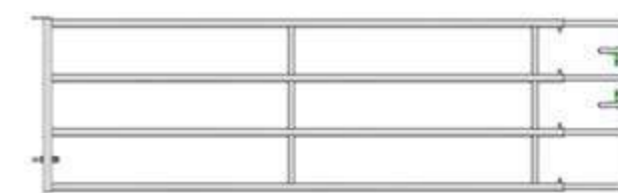

Puerta Extensible con Cerrojos de 4 tubos, 60-48mm, galvanizado en caliente. Altura 1.15m. Longitudes de 1-2, 2-3, 3-4, 4-5, 5-6, 6-7m.



Panel Extensible de 5 tubos, 60-48mm, galvanizado en caliente. Altura 1.15m. Longitudes de 1-2, 2-3, 3-4, 4-5, 5-6, 6-7m.



Puerta Extensible con Cerrojos de 5 tubos, 60-48mm, galvanizado en caliente. Altura 1.15m. Longitudes de 1-2, 2-3, 3-4, 4-5, 5-6 y 6-7m.



Panel Extensible Pastizal 5 tubos, 42-34mm, galvanizado en caliente. Altura 1.15m. Longitudes de 1-2, 2-3, 3-4, 4-5, 5-6m.



Puerta Extensible Pastizal 5 tubos, 42-34mm, galvanizado en caliente. Altura 1.15m. Longitudes de 1-2, 2-3, 3-4, 4-5, 5-6m.

PLACAS FIJACION Y ACCESORIOS

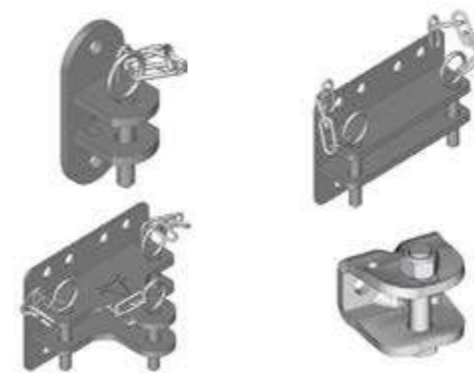

Accesorios Instalacion; Placas fijacion para paneles y barreras. Existen simples, dobles y triples. Para Soldar o atornillar a vigas y paredes

POSTES Y BRIDAS VARIAS APLICACIONES



Brida Reforzada 76-102 y 140mm, disponible en 1, 2, 3, 4, 2L direcciones.

Bridas multiples aplicaciones, como receptor de cerrojos manuales o automaticos.

TOLVAS TERNEROS Y COMEDEROS

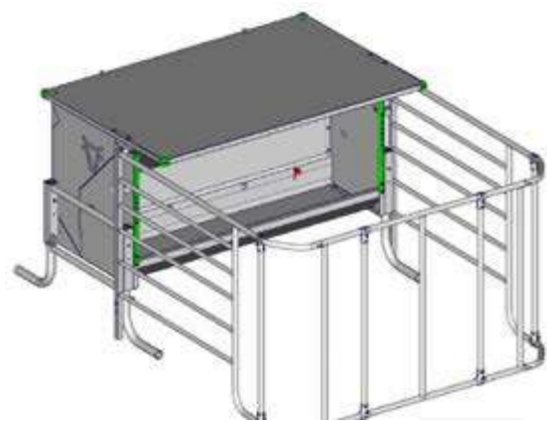

Tolva Terneros Selectiva. con o sin parque. Capacidad y medidas incluyendo parque 2.20x3.15m 950lt y 3.0m 1350lt.

Tolva Suspendeda en Barrera. En 1.20x0.47x0.66m (260lt) y 2.50x0.47x0.66m(520lt)

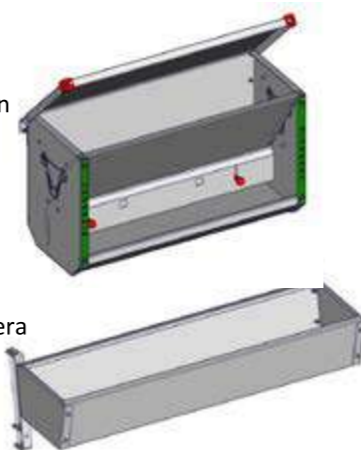

Comedero Suspendido en Barrera 1.5m. Medidas 145x24x41 cm.

FORRAJERAS - RASTRILLOS



Forrajera Gran Capacidad 2x3m con bandeja inferior y tejado. Transportable tercer punto. Laterales varios Modelos, 14 plazas, ARCOS (foto), OBLICUO, FESTON Y CORNADIZA (amarre).



Forrajera Gran Capacidad 2x2m con bandeja inferior y tejado. Transportable tercer punto. Laterales varios Modelos, 12 plazas, ARCOS (foto), OBLICUO, FESTON Y CORNADIZA (amarre).



Forrajera Ovalada 16 plazas. Medida 3.2x1.9m.

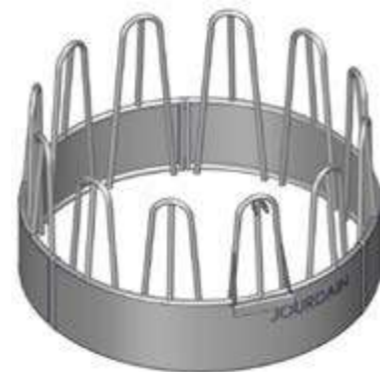

Forrajera Vacuno Redonda Arcos. Medida 2.2m.

PUERTAS Y CAJAS DE CONTENCIÓN



PM-80 Puerta clásica de accionamiento manual, simple y practica. Inmovilización del cuello por palanca tirando de un cabo y apertura por palanca de pie. Pintada o Galvanizada.



PM-93 Excelente Puerta para cualquier raza de vacuno, especialmente para vacunos con cuernos. Pintada o Galvanizada.

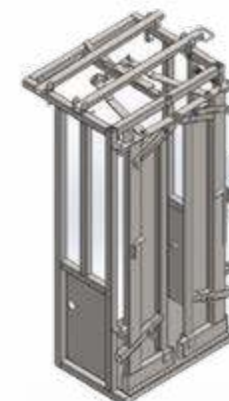

PM-85 Puerta Automatica de cierre central por empuje, Regulable. Pintada o Galvanizada.

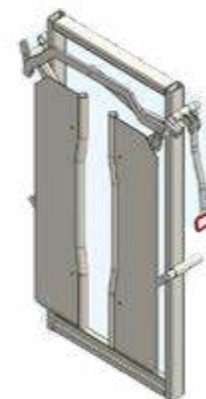

PM-87 Puerta Manual de cierre central con palanca. Pintada o Galvanizada.

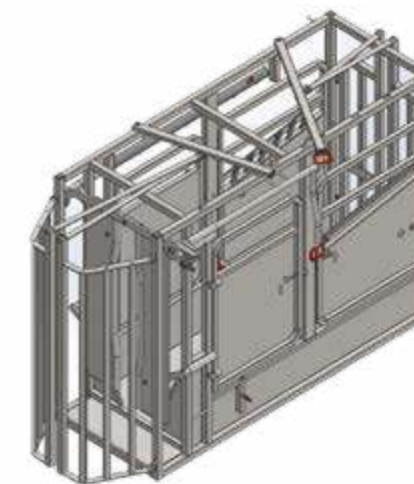

PM-2400 Caja de contención funcional y resistente. Incorpora puerta PM83 con doble panel de retención delantero y Puerta trasera doble batiente PM88. Transportable tercer punto. Pintada o Galva. Multiples opciones (Pesaje electronico, arreglo pezuñas, elevador de cabeza, puerta inseminación, etc... consultar)

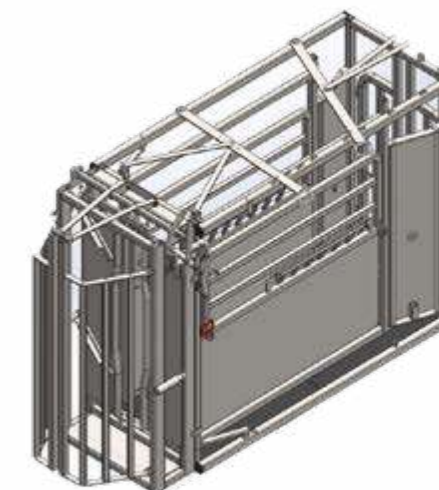

PM-2800_93 Caja de contencion con reducción en ancho para rapida inmovilización de los animales. Equipada con puerta delantera PM93 y Puerta trasera doble batiente. PM88. Pintada o Galva. . Multiples opciones (Pesaje electronico, elevador de cabeza, puerta inseminación, etc... consultar)

CONTENCIÓN CORREDOR FIJO



1/2 Corral de apriete, sentido horario o anti-horario.



Chicane anti-retroceso para corredor fijo



Corredor fijo en tramos de 2.0 o 3.0 m. Accesibilidad y seguridad. Configurable según necesidades.

Puerta Corredera para Corredor fijo. Nos permite aislar la caja de contención delantera del corredor.

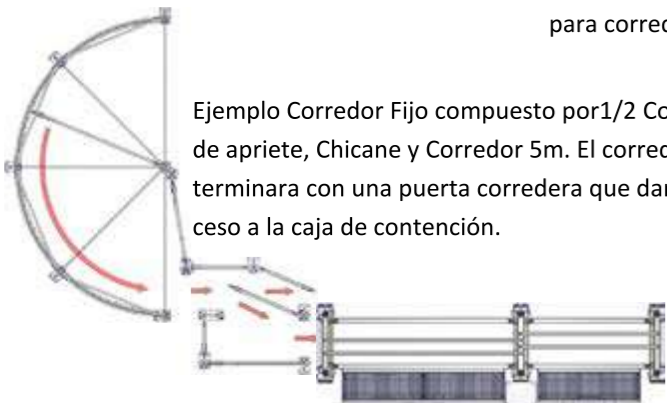

Ejemplo Corredor Fijo compuesto por 1/2 Corral de apriete, Chicane y Corredor 5m. El corredor terminara con una puerta corredera que dara acceso a la caja de contención.



Ejemplo Corral con manga móvil para campo

PANELES MÓVILES PARA PARQUE Y MANGAS DE MANEJO

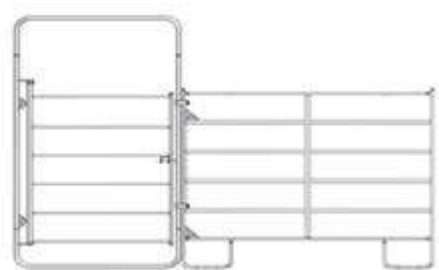

Portillo adaptable a Panel de Contencion con cadenas



Arco para manga de paneles con cadenas

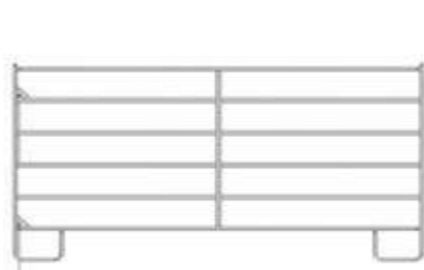

Panel Contencion Galvanizado en Caliente 1.8, 2.4, 3.0 y 3.6m. Altura 1.57m. Union sistema 2 cadenas.

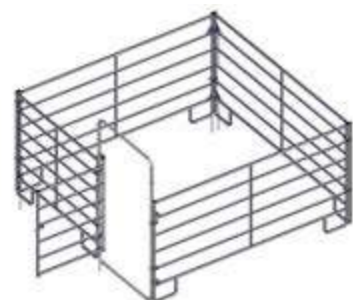

Ejemplo corraleta con paneles

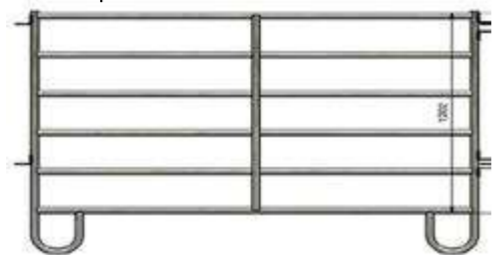

Panel Contencion tubo 34mm Galva 2.0 y 3.0m Altura 1.60m. Union con 1 varilla incluida.



Arco para Manga con o sin Portillo. Unión con varillas.



Portillon para panel contencion

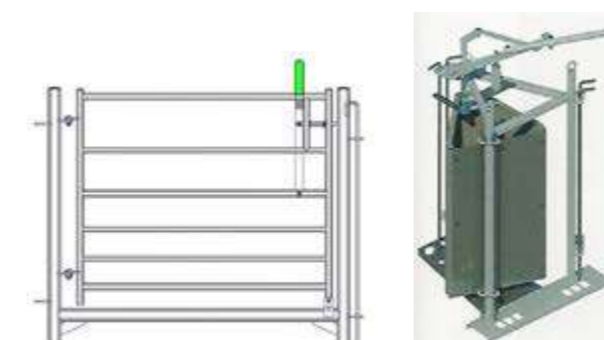

Puerta paso 1.25x1,0m



Puerta triaje manga



Manga modular con triaje compuesta por puerta de entrada de guillotina, paneles de 2 y 3x0.90m de chapa o teleras de tubo, arcos de union y puerta de salida con triaje



Forrajera reforzada suspendida en 1.0 y 2.0m.

OVINO Y CAPRINO

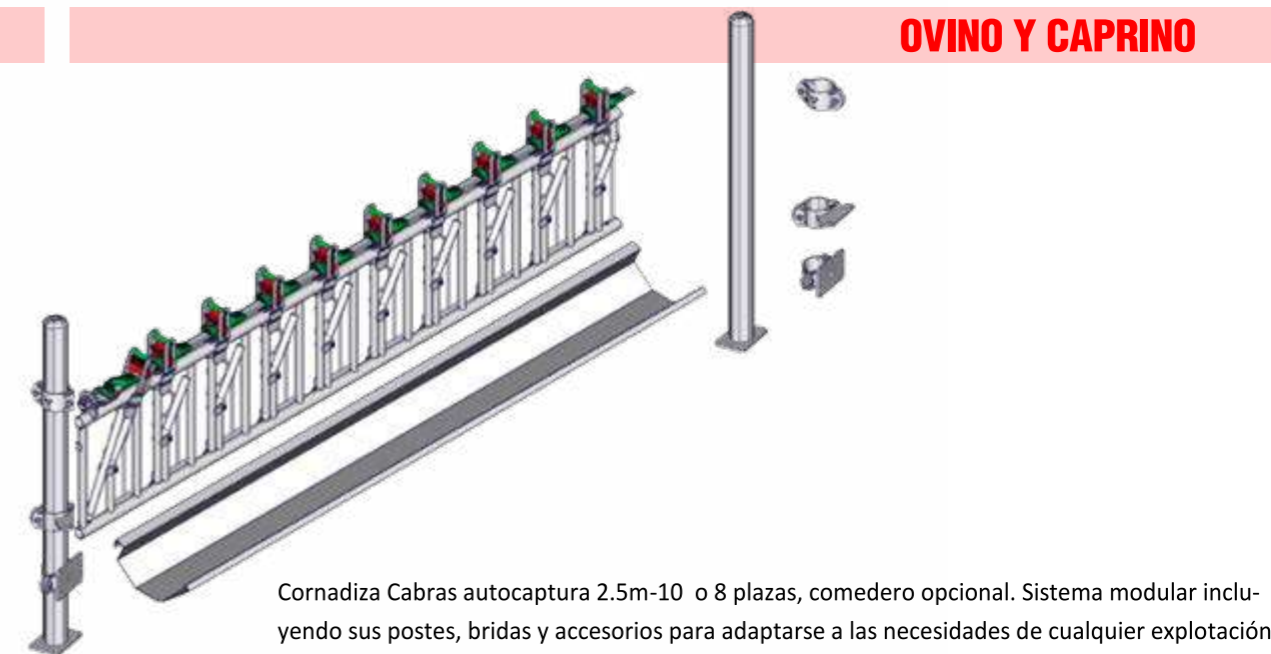

Cornadiza Cabras autocaptura 2.5m-10 o 8 plazas, comedero opcional. Sistema modular incluyendo sus postes, bridas y accesorios para adaptarse a las necesidades de cualquier explotación.

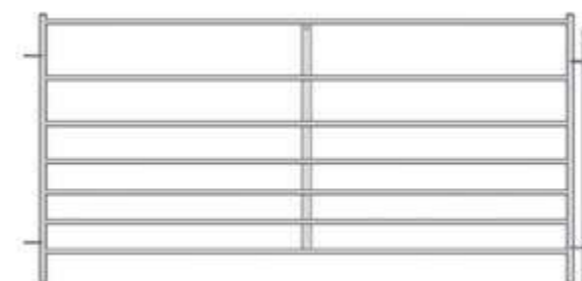

Valla Telera Ovino y Caprino Galvanizado por inmersión. Fabricada con 7, 8 y 10 tubos, Consultar. Medidas 1-1,25-1.50-2.0-2.5-3.0m

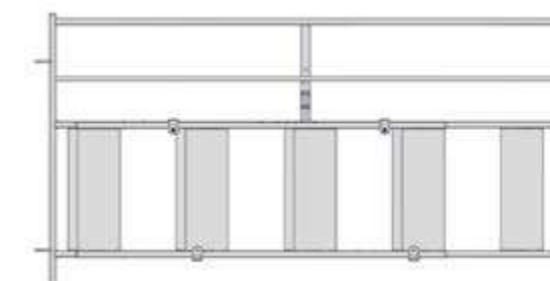

Valla telera con paso de corderos regulable 2.0m

CARROS DE LECHE



UNIDAD DE DOSIFICACION CON BRAZO PIVOTANTE

MEZCLADOR

MANDOS DE CONTROL

LED 360°

TAPA DEL TANQUE CON EASY STOP

TANQUE HORIZONTAL

4 RUEDAS CON ACONDICIONAMIENTO

ELÉCTRICO DE DOS VELOCIDADES Y EJES DE 80CM

DRENAJE DE LA MANGUERA

EJE PENDULAR ORIENTABLE

BARRA DE GUIA AJUSTABLE. CON SELECCIÓN DE

EL TANQUE HORIZONTAL PERMITE UN RELLENADO FÁCIL.

MUY ESTABLE EN MOVIMIENTO. EL BAÑO DE AGUA CALIENTE CALIENTA

SUAVEMENTE LA LECHE Y CONSERVA EL CALOR, PARA QUE LOS TERNEROS SE ALIMENTEN CON LA TEMPERATURA ÓPTIMA.



LAS CUATRO RUEDAS DEL MILCHMOBIL 4X4 ASEGURAN UNA CONDUCCIÓN ÓPTIMA Y BUENA ESTABILIDAD GRACIAS AL PÉNDULO. INCLUSO EN TERRENO IRREGULAR.

VENTAJAS DEL MILCHMOBIL

- AHORRO DE TIEMPO DE TRABAJO
- TEMPERATURA CORRECTA DE LA LECHE
- ACCIONAMIENTO ELECTRICO Y ÓPTIMA ESTABILIDAD DE CONUDC-ION EN TODOS LOS TERRENOS
- MÁXIMA HIGIENE GRACIAS A LA BOQUILLA ROTATIVA

104090 FORSTER TECHNIK MilchMobil 4x4 MDK4 -200-37-04 400V 200L c/ traccion.

104093 FORSTER TECHNIK MilchMobil MDK4-120-37-04 400V 120L c/ traccion.

Los tipos	MilchMobil pequeño	MilchMobil grande
Capacidad	120 litros	200 litros
Mezclador	0,37 kW / 230 V, 1320 rpm	0,37 kW / 230 V, 1320 rpm
Calentador	4,5 kW / 400 V	4,5 kW / 400 V
Batería de gel de plomo	24 V / 50 Ah (2 x 12 V / 50 Ah)	24 V / 50 Ah (2 x 12 V / 50 Ah)
Control de porciones	24 V / max. 8 A	24 V / max. 8 A
Conducir	24 V / 0,275 kW, dos niveles de velocidad, máx. 6 km / h	24 V / 0,275 kW, dos niveles de velocidad, máx. 6 km / h
Fuente de alimentación central	400 V / 50 Hz	400 V / 50 Hz
Dimensiones (altura x ancho x profundidad)	120 x 80 x 148 cm	120 x 80 x 167 cm
Peso vacío	163 kg	210 kg

MILCHMOBIL MMK2 -100 400V CARRO MEZCLADOR



48708 FT MilchMobil MMK2 -100 400V Carro Combi 100L
Carro mezclador de 100lt
Mezclador 0,37 kw
Calentador 3 kw
Tapa de tanque diseñada en acero inoxidable

48709 FT MilchMobil MMK2 -180 400V Carro Combi 180L
Carro mezclador de 180lt
Mezclador 0,37 kw
Calentador 10 kw
Tapa de tanque diseñada en acero inoxidable

48704 FT MilchMobil MMM2 -100 230 Carro Mezclador 100L
Carro mezclador de 100lt
Mezclador 0,37kw
Tapa de tanque diseñada en acero inoxidable

ALIMENTADORES AUTOMÁTICOS



47915

FORSTER TECHNIK ECO TAP5-EZ2-50-F3

Volumen de la tolva (transparente) de polvo 35kg. Capacidad de preparación 2.5 a 3.0 lt/min y resistencia 5.000W. Regulación electrónica de la temperatura con vigilancia de la temperatura de mezclado, pistola de lavado de los tubos. Pantalla digital: información de las porciones suministradas, temperatura del calentador. Sistema automático para facilitar el lavado
Medida: 58x52x114(H) Peso: 34kg. Conexion electrica: 380V III -16A -50HZ

47916

FORSTER TECHNIK ECO TAP5-EZ2-32-F3

Volumen de la tolva (transparente) de polvo 35kg. Capacidad de preparación 2.5 a 3.0 lt/min y resistencia 3.200W. Regulación electrónica de la temperatura con vigilancia de la temperatura de mezclado, pistola de lavado de los tubos. Pantalla digital: información de las porciones suministradas, temperatura del calentador. Sistema automático para facilitar el lavado
Medida: 58x52x114(H) Peso: 34kg. Conexion electrica: 230V II -16A -50HZ

APLASTADORES DE GRANO



Q11220ST DERBY ECO 220V 1.1KW 950RPM (V)

Aplastador para particulares con necesidades limitadas. Puede ir con soporte a pared o de pie a suelo. Rodillos en A cero endurecido. Rejilla e Iman en la tolva para prevenir la entrada de objetos no deseados. Tajadera de entrada y mando de regulacion de los rodillos para ajustarlos a nuestra necesidades. Incorpora guardamotor. Tension: 220v. Motor 1.1 KW-(1.0CV)-950 Rpm. Rendimientos aprox: Avena 125kg/h; Cebada 180kg/h; Maiz 30kg/h

Q07380ST DERBY ECO 380V 1.1KW 950RPM (V)

Aplastador para particulares con necesidades limitadas. Puede ir con soporte a pared o de pie a suelo. Rodillos en A cero endurecido. Rejilla e Iman en la tolva para prevenir la entrada de objetos no deseados. Tajadera de entrada y mando de regulacion de los rodillos para ajustarlos a nuestra necesidades. Incorpora guardamotor. Tension: 380v. Motor 1.1 KW-(1.5CV)-950 Rpm. Rendimientos aprox: Avena 200kg/h; Cebada 220kg/h; Maiz 30kg/h



Q1022000 DERBY 10 12 220V 1.1KW 1500RPM (V)

Aplastador profesional con rodillos de aleacion 4 materiales para larga duracion. Rejilla e Iman en la tolva para prevenir la entrada de objetos no deseados. Tajadera de entrada y mando de regulacion de los rodillos para ajustarlos a nuestra necesidades. Incorpora guardamotor. Tension: 380v. Motor 1.1 KW-(1.5CV)-950 Rpm. Soporte potencia en suelo o pared en opcion. Rendimientos aprox: Avena 200kg/h; Cebada 220kg/h; Maiz 30kg/h

Q15380LL DERBY 15 12LL 380V 1.5KW 950RPM (V)

Aplastador profesional con rodillos de aleacion 4 materiales para larga duracion. Rejilla e Iman en la tolva para prevenir la entrada de objetos no deseados. Tajadera de entrada y mando de regulacion de los rodillos para ajustarlos a nuestra necesidades. Incorpora guardamotor. Tension: 380v. Motor 1.5 KW-(2.0CV)-950 Rpm. Rendimientos aprox: Avena 200kg/h; Cebada 240kg/h; Maiz 30kg/h



Q2218380 POLO 22 18 220V 2.2KW (V)

Aplastador profesional con rodillos de aleacion 4 materiales para larga duracion. Puede ir con soporte mural a pared o de pie a suelo. Rejilla e Iman en la tolva para prevenir la entrada de objetos no deseados. Tajadera de entrada y mando de regulacion de los rodillos para ajustarlos a nuestra necesidades. Incorpora guardamotor.

Q30180LL POLO 30 18LL 380V 3.0KW 950RPM (V)

Aplastador profesional con rodillos de aleacion 4 materiales para larga duracion. Rejilla e Iman en la tolva para prevenir la entrada de objetos no deseados. Tajadera de entrada y mando de regulacion de los rodillos para ajustarlos a nuestra necesidades. Incorpora guardamotor. Se recomienda soporte potencia de pie. Altura libre 700mm. Tension: 380v. Motor 3.0KW-950 Rpm/min. Rendimientos aprox: Avena 500kg/h; Cebada 600kg/h; Maiz 50kg/h



Q55288LL POTENTIAL 14-28 55 LL 380V 5.5KW 950 RPM (V)

La serie Potential en sus tres versiones son ideales para fabricas, almacenistas de cereales Y grandes productores. Rodillos en Aleacion de 4 materiales, extremadamente duraderos. Rejilla e Iman en la tolva para prevenir la entrada de objetos no deseados. Tajadera de entrada y mando de regulacion de los rodillos para ajustarlos a nuestra necesidades. Incorpora guardamotor. Tension: 380v. Motor 5.5 KW-950 Rpm. Rendimientos Aprox: Avena 1000 Kg/H; Cebada 1400 Kg/H; Maiz 600 Kg/H.

Q1002880 POTENTIAL 18-28 100 380V 10.5KW 1450 RPM (V)

Ideal para fabricas, almacenistas de cereales Y grandes productores. Rodillos en Aleacion de 4 materiales, montados sobre resortes dinamicos, extremadamente duraderos. Rejilla e Iman en la tolva para prevenir la entrada de objetos no deseados. Tajadera de entrada y mando de regulacion de los rodillos para ajustarlos a nuestra necesidades. Tension: 380v. Motor 10.0 KW-1450Rpm. Rendimientos Aprox: Avena 1500 Kg/H; Cebada 2200 Kg/H; Maiz 500 Kg/HQ

Q75288LL POTENTIAL 18-28 75 LL 380V 7.5KW 950RPM (V)

Ideal para fabricas, almacenistas de cereales Y grandes productores. Rodillos en Aleacion de 4 materiales, montados sobre resortes dinamicos, extremadamente duraderos. Rejilla e Iman en la tolva para prevenir la entrada de objetos no deseados. Tajadera de entrada y mando de regulacion de los rodillos para ajustarlos a nuestra necesidades. Tension: 380v. Motor 7.5 KW-950 Rpm. Rendimientos Aprox: Avena 1600 Kg/H; Cebada 1800 Kg/H; Maiz 800 Kg/H



Q40286LL SPEZIAL 40 28LL 380V 4.0KW 950RPM (V)

Aplastador de gran rendimiento para ganaderias que incorporan en la alimentacion Maiz. Rodillos en Aleacion de 4 materiales. Rejilla e Iman en la tolva para prevenir la entrada de objetos no deseados. Tajadera de entrada y mando de regulacion de los rodillos para ajustarlos. Incorpora Guardamotor. Tension: 380v. Motor 4.0KW-950 Rpm. Rendimientos Aprox: Avena 900 Kg/H; Cebada 950 Kg/H; Maiz 600 Kg/H.

Q55286LL SPEZIAL 55 28LL 380V 5.5KW 950RPM (V)

Aplastador de gran rendimiento para ganaderias que precisen un importante volumen de trabajo. Ideal para el aplastado tambien de Maiz. Rodillos en Aleacion de 4 materiales. Rejilla e Iman en la tolva para prevenir la entrada de objetos no deseados. Tajadera de entrada y mando de regulacion de los rodillos para ajustarlos a nuestra necesidades. Incorpora guardamotor. Tension: 380v. Motor 5.5 KW-950 Rpm. Rendimientos Aprox: Avena 1000 Kg/H; Cebada 1350 Kg/H; Maiz 700 Kg/H.



Q40184LL UNIVERSAL 40 18 380V 4.0KW (V)

Aplastador profesional con rodillos de aleacion 4 materiales para larga duracion. Rejilla e Iman en la tolva para prevenir la entrada de objetos no deseados. Tajadera de entrada y mando de regulacion de los rodillos para ajustarlos a nuestra necesidades. Incorpora guardamotor. Tension: 380v. Motor 4.0 KW-1500 Rpm/min. Rendimientos aprox: Avena 900kg/h; Cebada 1000kg/h; Maiz 100kg/h.

Q5518600 UNIVERSAL 40 18LL 380V 4.0KW 950RPM (V)

Aplastador para ganaderias que quieran disponer del alimento preparado rapidamente. Rodillos en aleacion de 4 materiales. Rejilla e iman en la tolva para prevenir la entrada de objetos metalicos no deseados. Tajadera de regulacion de entrada de grano y mando de regulacion de los rodillos para ajustarlos a nuestras necesidades. Incorpora guardamotor. Tension: 380v. Motor 4 KW-950 Rpm. Rendimientos Aprox: Avena 900 Kg/H; Cebada 1000 Kg/H; Maiz 360 Kg/H.

ENERGIZADORES DE RED 230V



Clovert S11 HTE - 1.1 Julio
ref. 606.650



Clovert S25 HTE - 2.5 Julios
ref. 606.350



Clovert S40 HTE - 4 Julios
ref. 606.500



Clovert S60 HTE - 6 Julios
ref. 608.900



ENERGIZADORES DE RED 230V DIGITALES



Clovert S60-D HTE - 6 Julios
ref. 608.100



Clovert S60-DAC HTE - 6 Julios
ref. 608.304

ENERGIZADORES DE RED 230V CONECTADOS



Pack LBOX Clovert S40 - 4 Julios
ref. 606.970



Pack LBOX Clovert S60 - 6 Julios
ref. 606.980



CLOVERT S40 y S60 HTE en versión conectada gracias a la nueva LBOX y su aplicación gratuita LACME



ENERGIZADORES DE RED 230V UBI



Clovert V100 UBI - 10 Julios
ref. 608.500



Clovert V150 UBI - 15 Julios
ref. 609.100

ENERGIZADORES DUAL



DUAL D1 -
ref. 618.451



DUAL D2 - 1 Julio
ref. 618.502



DUAL D3 - 2 Julios
ref. 618.553



DUAL D4 - 3 Julios
ref. 618.652



DUAL D5 - 4 Julios
ref. 618.604

ENERGIZADORES BATERIA 12V



Hasta **5 veces** + de autonomía que los otros energizadores de misma potencia



Clovert B10 - 170 a 1000 mJ
ref. 619.100



Clovert B13 - 220 a 1300 mJ
ref. 619.300



Clovert B25 - 500 a 2500 mJ
ref. 619.550



Clovert B50 - 500 a 5000 mJ
ref. 618.000



B10 solar 6W - ref. 619.200



B13 solar 6W - ref. 619.400



B25 solar 10W - ref. 619.650



B50 solar 25W - ref. 618.100



ENERGIZADORES PILA 9V



Clovert P15 - 150 mJ
ref. 614.600



Clovert P25 - 75 a 240 mJ
ref. 615.200



Clovert P35 - 100 a 320 mJ
ref. 615.300



Clovert AP60 - 150 a 600 mJ
ref. 616.401



GAMA ECONOMICA EASYSTOP



Easystop S100 - 1,1 Julio
ref. 605.305
aparato de red



Easystop S200 - 2 Julios
ref. 605.802
aparato de red



Easystop P250 - 240 mJ
ref. 614.000
aparato de pila 9V



Easystop P250 solar 2W - 240 mJ
ref. 614.100
aparato de pila 9V



HILOS PREMIUM



Extrableu 9
300m - ref. 631.350
500m - ref. 631.300



Extrableu
250m - ref. 631.200
500m - ref. 631.400
1000m - ref. 631.100



Tressopro
400m - ref. 630.300



HILOS CLASSIC



Blanfor
200m - ref. 632.500
400m - ref. 632.600
1000m - ref. 632.700



Fluo vision +
400m - ref. 631.650
800m - ref. 631.850



Vario 9
400m - ref. 629.950



CUERDA PREMIUM



Cordonfor
200m - ref. 638.400
500m - ref. 638.500



RF 9,9,9
200m - ref. 636.400



RF 20 - 200m
Blanca - ref. 636.100
Marron - ref. 637.000
Verde - ref. 637.200



CINTAS CLASSIC



Rublanc 20
200m - ref. 635.600
500m - ref. 635.700



Rublanc 40
200m - ref. 635.900



Extreme litoral 20
200m - ref. 637.050



Extreme litoral 40
200m - ref. 637.450



Vision+ 12
200m - ref. 635.450



CABLES LISOS



Cable de acero
250m - ref. 633.200
500m - ref. 633.400



Forceflex
1,8mm - ref. 633.700
2mm - ref. 634.000
2,5mm - ref. 633.800



Securgal
1,8mm - 5kg - ref. 633.010
1,8mm - 25kg - ref. 633.500
2,5mm - 25 kg - ref. 633.100



Equin'trail 08
300m - ref. 638.200



AISLADOR HILO

IVA HPX
bolsa 25 - ref. 650.502
cubo 100 - ref. 650.506
cubo 220 - ref. 650.528

AISLADORES HILOS LISOS

Isoline
bolsa 25 - ref. 653.002
cubo 100 - ref. 653.006

Isoline Protensile
cubo 90 - ref. 653.106

Isoline Propinlock
cubo 80 - ref. 653.116

AISLADORES CINTA

Iruvis HPX
bolsa 25 - ref. 657.002
cubo 100 - ref. 657.006

Iruclick
bolsa 15 - ref. 657.912
cubo 65 - ref. 657.916

Irulock
bolsa 5 - ref. 657.902
bolsa 15 - ref. 657.906

AISLADORES POSTES FIBRA DE VIDRIO

Ivabloc
bolsa 25 - ref. 655.102
cubo 50 - ref. 655.106

Isobloc
bolsa 25 - ref. 655.402
cubo 50 - ref. 655.406
cubo 110 - ref. 655.408

Irubloc
bolsa 25 - ref. 655.502

AISLADORES ANGULO / PRINCIPIO

IEF
bolsa 10 - ref. 652.302

IEF super
bolsa 10 - ref. 652.402
cubo 40 - ref. 652.406

Iruangle
bolsa 2 - ref. 653.902

AISLADORES PUERTA

Isobar super
bolsa 10 - ref. 658.700
bolsa 2 - ref. 658.702

Isobar multi
bolsa 2 - ref. 658.402

EMPUNADURAS

Empuñadura SUPER
A granel - ref. 665.300

Empuñadura CABALLO
A granel - ref. 665.800

Empuñadura CLASSIC
A granel - ref. 665.600
bolsa 3 - ref. 665.702

Empuñadura SIMPLE GUARDIA
bolsa 5 - ref. 665.102

KITS COMPLETOS BARRERA

Kit Barrera SUPER
bolsa - ref. 665.902
Kit completo para paso barrera incluyendo :
- 1 empuñadura SUPER
- 1 muelle 5 M
- 2 Isobar SUPER

Kit Barrera extensible
bolsa - ref. 665.402
Permite realizar un paso barrera ultra visible y asegurado para las crines de los caballos.

SISTEMA DE TIERRA

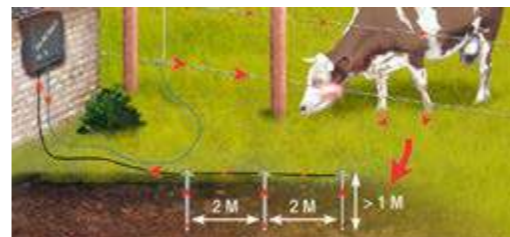

Mejor se hace el retorno de la corriente por la toma de tierra, más fuerte es el impacto sobre el animal.



Toma de tierra pequeño modelo ref. 667.602

Toma de tierra 1 metro ref. 667.800



Cable aislado 20 000 V FISOL
25m - ref. 664.102
50m - ref. 664.702
100m - ref. 664.202

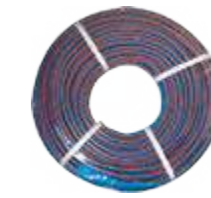

Cable aislado 20 000 V FISOL GALVA
50m - ref. 664.750
100m - ref. 664.250

CONTROLADORES



CONTROLADOR 10 KV
Comprobador tensión 6 lámparas blister - ref. 660.302



Controlador LED 15 KV
Controlador de tensión con LED de 6 niveles de control. blister - ref. 662.352



Voltmetro numérico 15 KV
Comprobador de tensión (voltmetro numérico). blister - ref. 660.003

La detección de pérdidas : ¿ como funciona ?

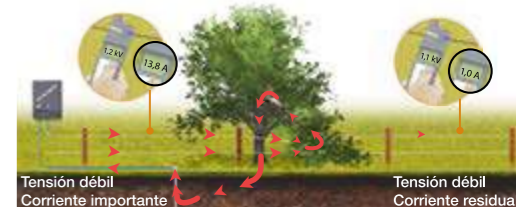

CARRETES

Carrete Speedroll 3
ref. 648.400

Poste soporte
ref. 645.100

Carrete Super con cincha
ref. 648.600

Poste soporte Bobina Super
ref. 643.800
ref. 648.200

Carrete Easyroll 4
ref. 648.000

Bobina Easy 4
ref. 648.300

EL SISTEMA DE CERCA ELÉCTRICA



POSTES

KIPOST	ISOPOST	POSTE galva Y
80 cm ref. 640.700	110 cm ref. 640.410	165 cm ref. 643.300 200 cm ref. 643.400
140 cm	130 cm	120 cm
120 cm	110 cm	90 cm
100 cm	90 cm	70 cm
80 cm	70 cm	50 cm
60 cm	50 cm	30 cm
40 cm	30 cm	10 cm
20 cm	10 cm	-10 cm
0 cm	0 cm	-20 cm

COLLARES ANIMALES DOMESTICOS

PACK Anti-Fuga - ref. 610.000
Para una cerca invisible



PACK Anti-Fuga ELITE - ref. 610.600
Recargable y compacto



PACK Anti-Ladrillo - ref. 611.000
Eficacia con la mejor relación calidad-precio



PACK Anti-Ladrillo ELITE - ref. 611.100
Un concentrado de tecnología



PACK Educación
100M ref. 610.205 - El básico
300M ref. 610.305 - La mejor relación calidad precio
500M ref. 610.350 - Para los más exigentes



PACK DUO+ - ref. 610.405
Todo en un solo producto

CERCADOS ELÉTRICOS ADAPTABLES

Condiciones Generales Catálogo Comervall



Notas:



GARANTIA DE LOS ARTICULOS

- Los clientes de COMERVALL S.L. se benefician de la garantía dada por los distintos fabricantes de cada uno de los artículos. Los defectos o desperfectos debidos a una incorrecta utilización o manipulación del material o los desgastes producidos por un uso anormal del mismo, no se incluyen en esta garantía.

DEVOLUCION MERCANCIA

- Las devoluciones de mercancía deben ser previamente autorizadas por nuestro Departamento Comercial, siempre en envases completos y productos sin deterioro.
- De haber devolución dentro del plazo estipulado y por motivos ajenos a nuestra empresa, será siempre a portes pagados por el cliente.
- No se admitirán devoluciones de material a portes debidos, si no vienen por nuestra agencia habitual de transportes.
- Nos comprometemos única y exclusivamente a la reposición del material que pudiera mostrarse defectuoso a la recepción de éste, no aceptando ninguna devolución de la mercancía transcurridos 15 Días de la fecha de envío y sin que previamente haya sido comprobada y aceptada por nuestro personal.

PEDIDOS

- Con el fin de facilitar la tramitación y evitar posibles errores, todos los pedidos deberán ser remitidos por escrito, usando siempre las referencias y descripciones indicadas en nuestro catalogo. En los pedidos verbales no confirmados por escrito, se declina cualquier responsabilidad por errores de la descripción del artículo.

PLAZO DE ENTREGA

- La cumplimentación de los pedidos se realizara a partir de los dos días hábiles desde su recepción, siempre y cuando dispongamos de existencias en nuestro almacén.
- Los retrasos en la entrega no autoriza al comprador a anular los pedidos ni a exigir indemnización compensación alguna.
- Nos reservamos el derecho de posponer las entregas o considerar cancelada total o parcialmente la parte no ejecutada del pedido, cuando el comprador haya dejado de cumplir con cualquiera de las obligaciones impuestas por estas condiciones de venta.
- En cualquier caso, si existiera alguna ruptura de stock o indisponibilidad puntual, procederíamos a informarle de inmediato y le daríamos un nuevo plazo de entrega, o si no fuera posible servirle dicho producto, proceder a su anulación.

TRANSPORTE Y GASTOS DE TRANSPORTE

- Para pedidos Voluminosos el importe de los portes será cargado en factura según tarifa de transportista.
- Rogamos se proceda a verificar el estado de la mercancía a su recepción, formulando ante el transportista las posibles incidencias.
- Los portes se cargarán en la factura según las condiciones pactadas.
- Todos los gastos de gestión de aduanas se cargaran en factura.
- El envío de los productos será en la forma acostumbrada por nosotros, de no habernos notificado el comprador, con la debida antelación, instrucciones distintas y precisas al respecto.
- Si el producto ofrece claros signos de deterioro relacionados con el transporte, deberá hacerlo constar en el albarán de entrega del transportista y comunicarlo a COMERVALL S.L. antes de las 24 horas de su recepción. Si los desperfectos están en el artículo deberá igualmente notificarlo a COMERVALL S.L. al mail comervall@comervall.com antes de las 24 horas posteriores a la recepción del pedido.

CONDICIONES DE PAGO

- Salvo pacto escrito en contrario, todo los los pagos serán efectuados al contado.
- Las condiciones de pago se efectuaran de mutuo acuerdo y no podrán ser modificadas sin nuestra autorización expresa
- El retraso en el pago dará lugar a un interés del 7% anual a partir del vencimiento, sin necesidad de notificaciones o requerimientos al comprador.
- El comprador reembolsara a la Empresa, en concepto de daños y perjuicios, las cargas bancarias y judiciales devengadas a causa de la devolución.

DERECHOS A MODIFICAR CATALOGO SIN PREVIO AVISO.

- Las fotografías, descripciones y características contenidas en nuestro catálogo se consideran únicamente a nivel informativo, pudiéndose modificar sin previo aviso.
- Comervall se ha reservado el derecho a modificar o anular total o parcialmente este catalogo sin previo aviso, así como la variación o supresión de cualquier de los artículos, no haciéndose responsable de los daños que pudiera ocasionar.

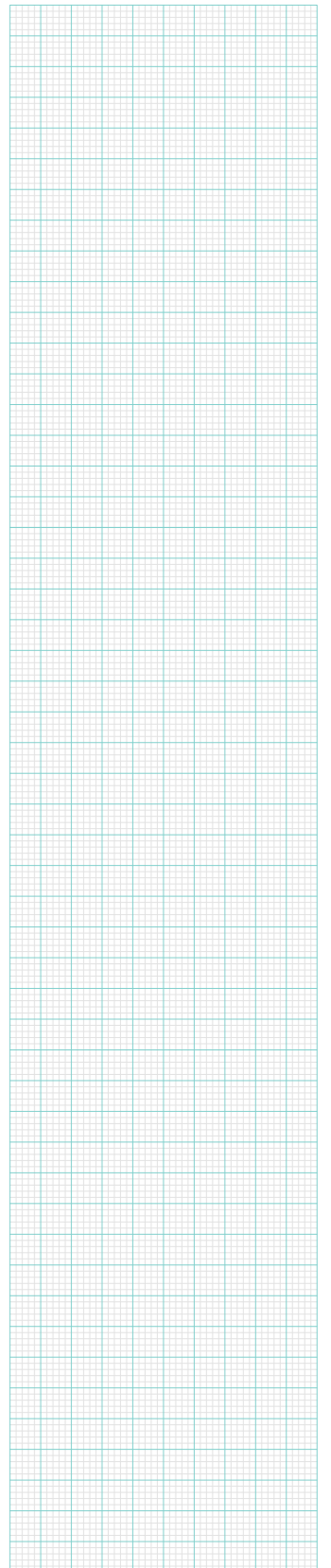



Comercial Valldabense

Productos y equipos para la ganadería

Avda. Villafranca, 74

12194 - Vall d'Alba - Castellón

T. 964 320 212

www.comervall.com

email: comervall@comervall.com